



Introduction

70年以上にわたり、ATOMICはイノベーション、クラフトマンシップ、そしてブランドの根幹であり私たちの日常生活の一部でもある「雪山」との深い絆を融合させながら、スキーマの進化を形作ってきました。

私たちの進化へのコミットメントは、フィット感とパフォーマンスを再定義する新しいブーツコンセプトをはじめとした、NEXUSの投入によってさらに加速します。プロテクション製品のラインナップでは「Fit to Protect(守るためのフィット感)」という哲学を通じてさらに拡張されます。そして何より全てのREDSTERアスリートがオリンピックでの金メダルを追い求める中、私たちは創業当時から変わらぬ信念を原動力に突き進んでいます。それは、「進歩は情熱から生まれる」という信念からです。





2026/27シーズン

Skis	Volant	12	Goggles	Redster	108
	Redster	14		Four	110
	Cloud	30		Revent	112
	Maverick & Maven	34		Savor	113
	Bent	37	Kids	116	
	Backland	39	Body Protection	120	
	Kids	42	Bags + Packs	Race Packs	121
Bindings	Icon	48		Travel + Commute	122
	Shift ² +Strive+Stage	50		Boot Bags	123
	Boots	Redster		66	Ski Bags
Remedy		69	Softgoods	Race	125
Hawx		70		Jackets + Fleece	126
Nexus		82		Tops + Shirts	128
Hawx Kids		84		Bent Chetler Tops	130
Hawx XTD		86		Socks	131
Backland		88		Beanies	132
Caps	133				
Poles		90	Neckwarmers	134	
	Helmets	Redster	96		
Revent		97			
Savor		100			
Four		102			
Revent JR		102			

※スキー、ブーツ、ポールの重量表記はすべて1/2ペアの重さです。

The Ultimate Shop for Racers

勝利を追い求める者たちのための、究極の場所



アトミック・プロセンター (Atomic Pro Center) は、ジュニアからワールドカップのトップ選手まで、FIS (国際スキー連盟) 登録会員およびレース愛好家のためだけに設立された、私たちの「専門拠点」です。

ここが特別な場所である理由は、単にギアが揃っているからだけではないことに、皆さまもすぐにお気づきになるでしょう。経験豊富な技術スタッフが、あなたに寄り添い、完璧なスキーセットアップを共に見つけ出します。

メインとなるアトミック・プロセンターは、オーストリアのアルテンマルクトにあるアトミック本社内に位置し、スキー製造工場やR&D (研究開発) 施設と同じ敷地内に併設されています。さらに、オスロの「SNO」内にある拠点をはじめ、世界中に30以上の提携パートナーを展開しています。日本には6拠点あります。



経験を持つエキスパートたちが、最高峰のレーシングマテリアルをあなたに提供し、一人ひとりに合わせた個別のセットアップを構築します。

これにより、トップを目指すレーサーたちは、アトミックのトップスター選手たちが受けているのと同等の特別なサービスを体験することが可能になります。



アルテンマルクト (本社) とオスロ、およびお近くの各プロセンター・パートナーでは一人ひとりに合わせたきめ細やかなサービスを十分な時間をかけて提供させていただきます。

Once a Junior, Forever a Champion

「私が12歳で、ミカエラはたぶん13歳だった頃、宿泊の部屋割りリストが作られて、私はある内気なブロンドの女の子と同じ部屋になったんです。アトミックのスキーを履いているという共通点ですぐに仲良くなりました。あれから何年も経って、今でも二人してアトミックを履いてここにいるなんて、当時誰が想像したでしょう」

このエピソードに登場する二人の少女とは、ほかでもないミカエラ・シフリンとブリージー・ジョンソンです。二人はザールバッハで開催された世界選手権の初代「チーム・コンバインド(団体複合)」で世界チャンピオンに輝きました。この新種目は、ダウンヒル(滑降)の選手とスラローム(回転)の選手がペアを組み、その合計タイムで勝敗を決めるというものです。



この競技形式は、個人で競い合いながらも、チームとして共にトレーニングし、転戦するという、スキー競技特有の「二面性」を象徴しています。世界選手権のタイトルを獲得したことは、彼女たちにとってこれまでの歩みを振り返る素晴らしい機会となりました。

「私たちは、女の子が自分たちほど野心的であることをあまり期待されていない世界の中で、少し道に迷っているような感覚を共有したことで、深く繋がったのだと思います。それから年月を経て、お互いが辿り着いた場所や、それぞれの歩んできた道のりを、かつては遠くから、そして今は間近で見守ることができているのは、本当に信じられないほど素晴らしい経験です」

ミカエラのキャリアは、誰もが知る通り伝説的です。一方でブリージーの道のりは、まさに闘いでした。長年の怪我に苦しみ、ワールドカップでの勝利から遠ざかっていた彼女は、自らの力を証明するためにザールバッハへと乗り込み、そして見事にやり遂げたのです。ブリージーは滑降(ダウンヒル)で金メダルを獲得し、ミカエラとタッグを組みました。その後の結末は、皆さんが知る通りです。アメリカのホテルの客室から始まった物語は、ザールバッハで最新の章へと到達しました。

アトミックは、ミカエラやブリージーのような物語が単なる偶然で生まれるのではないことを知っています。それらは、強い決意と大きな夢を描く勇気の上に築かれるものです。だからこそ私たちは、「Juniors To Champions (JTC)」プログラムを通じて、次世代のスキーレーサーの育成に投資しています。

将来有望な若きアスリートを、高品質なマテリアル、チューンナップ、ブーツフィッティングでサポートすることは、アトミックにとって常に最優先事項でした。JTCでは、70年に及ぶレースの専門知識とワールドカップ選手たちの知見を組み合わせることで、ジュニア育成を次のレベルへと引き上げます。フィジカルトレーニング、メンタル強化、リカバリーから、栄養学や製品のノウハウに至るまで、私たちは若きレーサーに専門家ネットワークへのアクセスを提供し、プロスポーツの厳しい要求に応えられるよう準備を整えます。

雪上トレーニングセッション、さらにはプロトタイプテストを通じて、JTCは真のコミュニティを生み出します。それは単にタイムを速くすることだけではありません。ミカエラとブリージーがその旅を始めた時のように、友情を築き、知識を共有し、互いに刺激し合うことなのです。

JTCを通じて、アトミックは若きレーサーがジュニアの初陣からワールドカップまで頼りにできる存在でありたいと願っています。なぜなら、「かつてのジュニアは、永遠のチャンピオン」だからです。

Pinnacle Offer

Volantシリーズ

アトミックの伝統とステンレスのデザインの融合。最高峰のパフォーマンスを追求した、オーストリア職人によるハンドメイド。

Redster i シリーズ

エレガントなオールブラックのデザインと、ダイナミックな「パワー・ウッドコア」が融合。上質な乗り心地と、あらゆる斜面に対応する汎用性の高いオンピステ性能を実現します。

Redster RS シリーズ

ハイスピードなピステ走行からアマチュアレースまで。勝利に、そして理想の滑りに必要な「パフォーマンスの優位性」をあなたに。

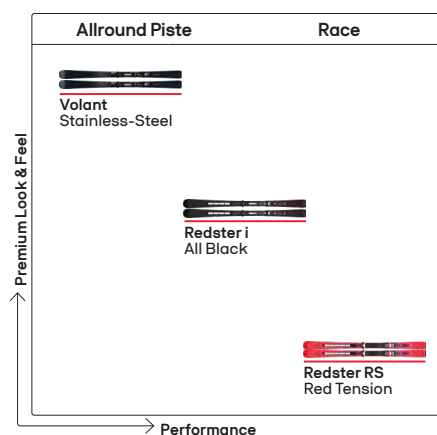



Volant

Piste



Volant 9000 new
AASS03752



Volant 7000 new
AASS03754



Volant 5000 new
AASS03756

Redster FIS

Piste



Redster SG FIS Revoshock M 212
AA0030564



Redster SG FIS Revoshock W 207
AA0030566



Redster SG FIS Revoshock 200
AA0030568



Redster SG FIS Revoshock
AA0030570



Redster G9 FIS Revoshock M 193 new
AA0031046



Redster G9 FIS Revoshock W 188
AA0030560



Redster G9 FIS Revoshock W 183
AA0030562



Redster G9 RSM Revoshock 190
AA0030572



Redster G9 RSM Revoshock 183
AA0030574



Redster G9 RSM Revoshock 176
AA0030576



Redster G9RS Revoshock S new
AA0030986



Redster S9 FIS M 165
AA0030552



Redster S9 FIS W 157
AA0030554



Redster S9 FIS 155 new
AA0030918



Redster S9RS Revoshock S new
AA0030988

Redster FIS JR

Piste



Redster G9 FIS Revoshock 187
AA0030578



Redster G9 FIS Revoshock 184
AA0030580



Redster G9 FIS Revoshock
AA0030582



Redster G9 FIS Revoshock S
AA0030584



Redster G9 FIS Revoshock S J-RP³
AAST02392



Redster G9 FIS Revoshock S J-RP³
AAST02396



Redster G9 FIS J-RP³
AAST02398



Redster G9 FIS J-RP³
AAST02402



Redster S9 FIS 150 new
AA0031042



Redster S9 FIS J-RP³ 150 new
AAST02544



Redster S9 FIS J-RP³ 145 new
AAST02546



Redster S9 FIS J-RP³
AAST02408



Redster S9 FIS J-RP³
AAST02412



Redster J9 RS J-RP
AAST02418

Redster i

Piste



Redster S9i PRO new
AA0030992



Redster S9i Revoshock S new
AASS03804



Redster Q9i Revoshock S new
AASS03806



Redster S8i Revoshock C new
AASS03808



Redster X7i Revoshock C new
AASS03810

Overview

Redster

Piste



Redster G9 Revoshock S
AASS03626



Redster S9 Revoshock S
AASS03628



Redster S8 Revoshock C
AASS03632



Redster S7 Revoshock L **new**
AASS03860

Redster X

Piste



Redster X9RS Revoshock S **new**
AA0030990



Redster X9S Revoshock S
AASS03648



Redster X7 Revoshock C
AASS03650



Redster X5 Teal **new**
AASS03758



Redster X5 Grey **new**
AASS03760



Redster MX
AASS03686



Redster SC
AASS03688



Redster RX **new**
AASS03872



Redster XI
AASS03726

Redster Q

Piste



Redster Q9.8 Revoshock S **new**
AASS03782



Redster Q9 Revoshock S **new**
AASS03784



Redster Q7.8 Revoshock C **new**
AASS03786



Redster Q7 Revoshock C **new**
AASS03788



REDSTER Q7 Revoshock C RP **new**
AASS03878



Redster Q6 **new**
AASS03790



Redster Q5 **new**
AASS03792



Redster Q4 **new**
AASS03794

Cloud C

Piste



Cloud C14 Revoshock S **new**
AASS03850



Cloud C12 Revoshock C
AASS03598



Cloud C11 Revoshock Light
AASS03600



Cloud C9 Revoshock Light
AASS03602



Cloud C8
AASS03604



Cloud C7 White **new**
AASS03780



Cloud C7 Black **new**
AASS03778



Cloud CL Black **new**
AASS03874

Cloud Q

Piste



Cloud Q14 Revoshock S **new**
AASS03768



Cloud Q12 Revoshock C **new**
AASS03770



Cloud Q11 **new**
AASS03772



Cloud Q9 **new**
AASS03774



Cloud Q8 **new**
AASS03776

Maverick

All Mountain



Maverick 115 CTI **new**
AA0030938



Maverick 105 CTI **new**
AA0030936



Maverick 96 CTI **new**
AA0030928



Maverick 88 CTI **new**
AA0030934



Maverick 86 C **new**
AA0030930



Maven

All Mountain



Maven 103 CTI
AA0030886 **new**



Maven 94 CTI
AA0030888 **new**



Maven 88 CTI
AA0030890 **new**



Maven 86 C
AA0030892 **new**

Bent

Freeski



Bent Chetler 120 **new**
AA0030954



Bent 110 **new**
AA0030958



Bent 100 **new**
AA0030952



Bent Decode **new**
AA0031034



Bent 90 **new**
AA0030956



Bent 85 **new**
AA0030962

Backland

Freeride Touring



Backland 109 **new**
AA0030972



Backland 102 **new**
AA0030976



Backland 108 W **new**
AA0030914



Backland 101 W **new**
AA0030916



Backland 95
AA0030714



Backland 88
AA0030718



Backland 85
AA0030722



Backland 88 W
AA0030728



Backland 85 W
AA0030730



Backland 86 SL
AA0030720

Kids



Redster J4
AASS03638



Redster J2 130-150
AASS03642



Redster J2 100-120
AASS03644



Redster J2 70-90
AASS03646



REDSTER JX
AASS03512

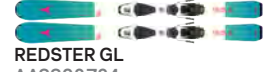

REDSTER GL
AASS03724



REDSTER X2 130-150 **new**
AASS03762



REDSTER X2 100-120 **new**
AASS03764



REDSTER X2 70-90 **new**
AASS03766



Maverick J 130-150 **new**
AASS03830



Maverick J 100-120 **new**
AASS03828



Maverick J 70-90 **new**
AASS03826



Maven J 130-150 **new**
AASS03816



Maven J 100-120 **new**
AASS03814



Maven J 70-90 **new**
AASS03812



Bent Chetler Mini 153-163 **new**
AASS03844



Bent Chetler Mini 133-143 **new**
AASS03842



Bent JR 140-150 **new**
AAST02608



Bent JR 110-130 **new**
AASS03846

Ski Technology

Construction → Revoshock レボショック

限界に挑むスキーでは、滑らかで正確な滑りが大きな違いを生みます。だからこそ、私たちはREVOSHOCK(レボショック)を開発しました。スキーに内蔵されたサスペンションシステムは、足元に伝わる不快な振動を吸収します。衝撃吸収性のステンレススチールインサートを統合されたグリッド状に配置し、さらに柔らかい素材で包み込むことで、新世代のこのシステムは、深い軌や溝の振動も効果的に抑え、快適な滑りを提供します。今シーズンレボショックは第二世代をむかえます。

新しいレボショックはレーザーカットトップシートに柔らかい素材のエラストマーを搭載しモジュールの形状も変更しました。すでに敏感で遊び心あるスキーにより大きな強度と安定感を与えます。必要な時にサポート力を発揮し、パワーを最大限発揮します。



Revoshock
レースモジュール



Revoshock S
プロ仕様の高性能
あらゆる速度での安定性



Revoshock C
俊敏性
抜群の安定感
滑らかさ

Carbon Boost カーボンブースト

最高速度を目指すためには、さらなるパワーが必要です。そこで私たちはCarbon Boost(カーボンブースト)を開発しました。ヒールの下に配置されるカーボンインサートは、スキーヤーに必要な部分においてスキーを強化します。リバウンド効果によるパワーアップで加速が向上し、ゲートからピステまでターンの後半スピードを大幅にアップさせます。



Edge Angles → Side Edge Angle サイドエッジ角

正確に調整されたエッジは、スキー性能の重要な一部です。鈍いエッジは雪面を切り込むことができず、ターン中に横ズレをしてしまいます。鋭すぎるエッジは雪面を掴んでしまい、不安定なパフォーマンスになります。当社のスキーはサイドエッジ角を87.5°に設定し、より直感的な操作性、滑りやすさ、硬い雪面やアイスバーンでのグリップ力を実現しています。

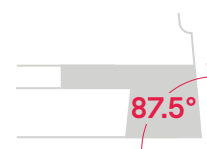

Base Edge Angle ベースエッジ角

工場から出荷されるすべてのスキーは、正確なベースエッジ角で慎重に機械加工されたスチールエッジを備えています。0.8°~1.6°のベースエッジ角は、ターン中のエッジグリップとトラッキングを維持しながら、スキーエッジを雪面から軽く持ち上げてターンしやすくしています。

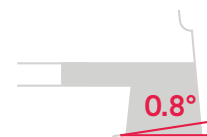



Sidewalls →

Dura Cap Sidewall デュラ・キャップ・ サイドウォール

ベースシートからトップシートまでのサイドウォールは、コントロールされたパワー伝達と優れたエッジグリップを実現します。丸みを帯びたデュラキャップの形状は、傷やへこみがつきにくく素晴らしい耐久性を発揮します。

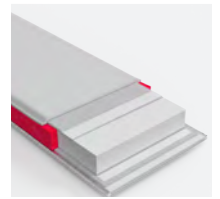

Full Sidewall フルサイドウォール

スキーの全体に渡るフルサイドウォールが、正確なステアリングを実現します。

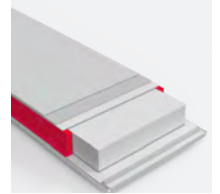

Core →

Ultra Power Woodcore ウルトラパワー ウッドコア

強靱なブナと軽量なポプラ材を使用し、最高の走行安定性と俊敏性を実現。レーシングスキーに採用されています。

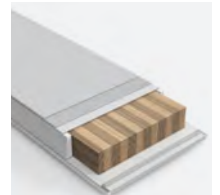

Power Woodcore パワーウッドコア

スポーティでダイナミックなトネリコ材とポプラ材のウッドコアは、安定性を高め、高速時の振動を緩和します。

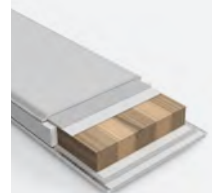

CARUBA POPLA WOOD CORE カルバポプラ ウッドコア

軽さ、滑らかな動きを提供するカルバ材とスポーティでダイナミックの動きのポプラ材の組み合わせで安定性とグリップ性を向上させます。



Light Woodcore ライトウッドコア

ポプラ材を使用したこのコアは、衝撃吸収性や安定性を犠牲にすることなく、スキーの重量を最適化しています。

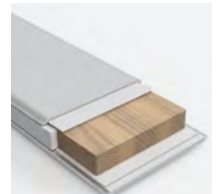

Densolite Core デンソライトコア

軽量で振動を吸収するフォームコア。楽に滑走することができます

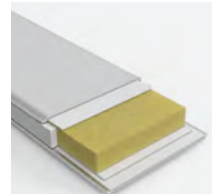

Laminate →

Ultra TI Powered ウルトラ TIパワード

ワールドカップでもアスリートが認めたテクノロジー、ウルトラTIパワード。サイドウォールからサイドウォールにかけてチタナールを積層し、安定性、トーション、エッジグリップを向上させました。

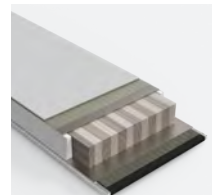

TI Powered TIパワード

コア上下のチタナール層が、最高の衝撃吸収性、強力な走行安定性、高いトーションフレックスを実現します。

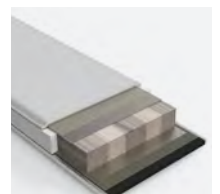

Volant



Volant 9000 new

Art. No. AASS03752 Bindings I 12 GW

Rocker Active Camber 0/100/0

Sizes (cm)	Radius (m)	Tip Sidecut (mm)	Waist Sidecut (mm)	Tail Sidecut (mm)
154	13.5	111	70.5	98.5
161	14.5	112.5	71	100
168	15.5	114.5	71.5	102
175	16.5	116	72	103.5

Features

Power Woodcore, Double Steel Powered, X Fiberglass, Full Sidewall, Stainless-Steel Top, Black Metal Vapor Coating, Side Edge Angle: 87°, Base Edge Angle: 1.0°, World Cup Base Finish, Dura Edge

Weight 3358 g / 168 cm Country Austria

Price

¥400,000 (税別) ¥440,000 (税込)

高級素材、独自の美学、そして高性能を工場でも限られた職人のハンドメイドによって融合させ、他にはないスキーを生み出しました。



Volant 7000 new

Art. No. AASS03754 Bindings MI 12 GW

Rocker Active Camber 0/100/0

Sizes (cm)	Radius (m)	Tip Sidecut (mm)	Waist Sidecut (mm)	Tail Sidecut (mm)
157	15.4	113	75	100.5
164	16.1	116	76	103.5
171	16.8	118.5	77	106
178	17.5	121	78	108.9

Features

Power Woodcore, Double Steel Powered, Full Sidewall, Stainless-Steel Top, Light Brown Metal Vapor Coating, Side Edge Angle: 87°, Base Edge Angle: 1.0°, World Cup Base Finish, Dura Edge

Weight 3073 g / 171 cm Country Austria

Price

¥350,000 (税別) ¥385,000 (税込)

比類のない美しさとオールラウンドなゲレンデ性能を併せ持つ、工場でも限られた職人のハンドメイドによって完成された他にはない万能スキーです。



Volant 5000 new

Art. No. AASS03756 Bindings MI 12 GW

Rocker Active Camber 0/100/0

Sizes (cm)	Radius (m)	Tip Sidecut (mm)	Waist Sidecut (mm)	Tail Sidecut (mm)
154	13.5	111	70.5	98.5
161	14.5	112.5	71	100
168	15.5	114.5	71.5	102
175	16.5	116	72	103.5

Features

Power Woodcore, Double Steel Powered, Full Sidewall, Stainless-Steel Top, Side Edge Angle: 87°, Base Edge Angle: 1.0°, World Cup Base Finish, Dura Edge

Weight 2815g / 168cm Country Austria

Price

¥290,000 (税別) ¥319,000 (税込)

VOLANTの真骨頂。工場でも限られた職人の手により完成されたステンレススチール製で、性能と美しさを際立たせます。





プレミアムなプロテクションとユニークな美しさをハイテク機能で実現。



Volant Visor HD Photo →
¥78,000 (税別) ¥85,800 (税込)

- **Black new**
 AN5006800
 Amber/Gold HD Photo,
 CAT. HD S1-3



Volant Visor HD →
¥68,000 (税別) ¥74,800 (税込)

- **Black new**
 AN5006802
 Silver HD,
 CAT. HD S3

Product	Art. No. Color	Lens Type	CAT. – VLT	Sizes – Weight	Safety Tech.	Fit	Con- struction	Venting	Lining	Visor	Extras	Certification	Country
Volant Visor HD Photo	AN5006800 Black	Amber/ Gold HD Photo	HD S1-3 53-13%	S (51-55) M (55-59) L (59-63) XL (63-65) – 600g/S	AMID 360°	360° Fit System, Live Fit, 3D Molded Ear Pads	Hybrid Con- struc- tion	Active Aircon Venting	Remove- -, Washable Full Cap Liner, Merino 3M™ X-Static Lining	HD Photo Lens Technology, Live Fit Frame, Dual Layer Face Foam, Anti-Scratch Outer Lens (PC), Hydrophobic Lens Coating, incl. Microfiber Lens Sleeve, Performance Visor, ID Visor Double Lens, Anti-Fog Inner Lens (AC)	Magnetic Fidlock® Buckle, Audio Compatible Ear Pads, Helmet Bag, incl. 3D Molded EVA Box	CE EN 1077:2007 CLASS B, ASTM F 2040, ISO 18527- 1:2022	P.R.China
Volant Visor HD	AN5006802 Black	Silver HD	HDS3 – 14%	S (51-55) M (55-59) L (59-63) – 600g/S	AMID 360°	360° Fit System, Live Fit, 3D Molded Ear Pads	Hybrid Con- struc- tion	Active Aircon Venting	Remove- -, Washable Full Cap Liner, Merino 3M™ X-Static Lining	HD Lens Technology, Live Fit Frame, Adaptive LF Tri-Layer Foam, Anti- Scratch Outer Lens (PC), Hydrophobic Lens Coating, incl. Microfiber Lens Sleeve, Performance Visor, ID Visor Double Lens	Magnetic Fidlock® Buckle, Audio Compatible Ear Pads, Helmet Bag, incl. 3D Molded EVA Box	CE EN 1077:2007 CLASS B, ASTM F 2040, ISO 18527- 1:2022	P.R.China

Volant →
¥36,000 (税別) ¥39,600 (税込)

- **Black new**
 AJ5005954



Product	Art. No.	Color	Sizes (cm)	Shaft	Grip	Strap	Basket	Tip	Features	Weight	Country
Volant	AJ5005954	Black	105, 110, 115, 120, 125, 130, 135	Carbon Pro	Ergonomic Grip (2K)	Elite Strap	Piste Basket (60mm)	Carbide Tip	Safety Quick Release System, Ergonomic M-Fit (≥120cm), Ergonomic S-Fit (≤115cm)	200g/ 120cm	P.R.China

Redster Skis



Redster SG FIS Revoshock M 212

Art. No. AA0030564 推奨Bindings Icon WC 24, Icon RS 19, Icon RS 16

Rocker
Active Camber 0/100/0

Sizes (cm)	Radius (m)	Tip Sidecut (mm)	Waist Sidecut (mm)	Tail Sidecut (mm)
212	45	95	65	81

Features

Revoshock, Carbon Boost, Ultra Power Woodcore, Ultra TI Powered, Full Sidewall, Structured Topsheet, Side Edge Angle: 87°, Base Edge Angle: 1.0°, World Cup Base Finish, Standard Edge, Icon Interface

Country
Austria

Price
¥180,000 (税別) ¥198,000 (税込)

安定性とパワーを兼ね備え、男子ワールドカップ優勝を狙うスーパーGスキー。最大限の加速を発揮する機能、カーボンブーストを採用。



Redster SG FIS Revoshock W 207

Art. No. AA0030566 推奨Bindings Icon WC 24, Icon RS 19, Icon RS 16

Rocker
Active Camber 0/100/0

Sizes (cm)	Radius (m)	Tip Sidecut (mm)	Waist Sidecut (mm)	Tail Sidecut (mm)
207	40	95	65	81.2

Features

Revoshock, Carbon Boost, Ultra Power Woodcore, Ultra TI Powered, Full Sidewall, Structured Topsheet, Side Edge Angle: 87°, Base Edge Angle: 1.0°, World Cup Base Finish, Standard Edge, Icon Interface

Country
Austria

Price
¥180,000 (税別) ¥198,000 (税込)

表彰台を追いかけるために作られた、革新的な技術を詰め込んだ高速で安定した女子スーパーGスキー。最大限の加速を発揮する機能、カーボンブーストを採用。



Redster SG FIS Revoshock 200

Art. No. AA0030568 推奨Bindings Icon RS 16, Icon RS 12

Rocker
Active Camber 0/100/0

Sizes (cm)	Radius (m)	Tip Sidecut (mm)	Waist Sidecut (mm)	Tail Sidecut (mm)
200	35	96.5	65	81.1

Features

Revoshock, Carbon Boost, Ultra Power Woodcore, Ultra TI Powered, Full Sidewall, Structured Topsheet, Side Edge Angle: 87°, Base Edge Angle: 1.0°, World Cup Base Finish, Standard Edge, Icon Interface

Country
Austria

Price
¥160,000 (税別) ¥176,000 (税込)

ワールドカップを制したテクノロジーを満載したジュニアFISレーサー用スーパーGスキー。最大限の加速を発揮する機能、カーボンブーストを採用。



Redster SG FIS Revoshock

Art. No. AA0030570 推奨Bindings Icon RS 16, Icon RS 12

Rocker
Active Camber 0/100/0

Sizes (cm)	Radius (m)	Tip Sidecut (mm)	Waist Sidecut (mm)	Tail Sidecut (mm)
185	30	98.5	65	82
192	35	98	65	82.4

Features

Revoshock, Carbon Boost, Ultra Power Woodcore, Ultra TI Powered, Full Sidewall, Structured Topsheet, Side Edge Angle: 87°, Base Edge Angle: 1.0°, World Cup Base Finish, Standard Edge, Icon Interface

Country
Austria

Price
¥160,000 (税別) ¥176,000 (税込)

ワールドカップで勝つためのテクニックをターンに加えたいジュニアFISレーサーのためのスーパーGスキー。最大限の加速を発揮する機能、カーボンブーストを採用。



Redster G9 FIS Revoshock M 193 **new**

Art. No. **推奨Bindings**
AA0031046 Icon WC 24, Icon RS 19,
Icon RS 16, Icon RS 12

Rocker
Active Camber 0/100/0

Sizes (cm)	Radius (m)	Tip Sidecut (mm)	Waist Sidecut (mm)	Tail Sidecut (mm)
193	30	101.9	65	84.6

Features
Revoshock, Carbon Boost, Ultra Power Woodcore, Ultra TI Powered, Full Sidewall, Structured Topsheet, Side Edge Angle: 87°, Base Edge Angle: 1.0°, World Cup Base Finish, Standard Edge, Icon Interface

Country
Austria

Price
¥180,000 (税別) ¥198,000 (税込)

ルーカス・ブラーテンのプロデュースモデルでFIS準拠の男子レベルからワールドカップとコンチネンタルカップのレーサーのために作られています。ワールドカップレーサーのニーズを採用しサイドカットを一新しました。ターン時のスキーの衝撃を吸収するレボショックとターン後半の加速を発揮する機能、カーボンブーストを採用。



Redster G9 FIS Revoshock W 188

Art. No. **推奨Bindings**
AA0030560 Icon WC 24, Icon RS 19,
Icon RS 16, Icon RS 12

Rocker
Active Camber 0/100/0

Sizes (cm)	Radius (m)	Tip Sidecut (mm)	Waist Sidecut (mm)	Tail Sidecut (mm)
188	30	97.6	65	83.5

Features
Revoshock, Carbon Boost, Ultra Power Woodcore, Ultra TI Powered, Full Sidewall, Structured Topsheet, Side Edge Angle: 87°, Base Edge Angle: 0.5°, World Cup Base Finish, Standard Edge, Icon Interface

Country
Austria

Price
¥176,000 (税別) ¥193,600 (税込)

ワールドカップやコンチネンタルカップでFISポイントを狙う女性レーサーのためのトップGSスキーです。レボショックによってスキーは安定し、また、非常に機敏になり、ターンから加速することができます。最大限の加速を発揮する機能、カーボンブーストを採用。



Redster G9 FIS Revoshock W 183

Art. No. **推奨Bindings**
AA0030562 Icon RS 16, Icon RS 12

Rocker
Active Camber 0/100/0

Sizes (cm)	Radius (m)	Tip Sidecut (mm)	Waist Sidecut (mm)	Tail Sidecut (mm)
183	30	100	65	80.5

Features
Revoshock, Carbon Boost, Ultra Power Woodcore, Ultra TI Powered, Full Sidewall, Structured Topsheet, Side Edge Angle: 87°, Base Edge Angle: 0.5°, World Cup Base Finish, Standard Edge, Icon Interface

Country
Austria

Price
¥176,000 (税別) ¥193,600 (税込)

FIS規格に準拠したトップクラス的女子GSレース用スキーで、ワールドカップ・イノベーションを採用し、高速で安定したパワフルなライディングを実現します。最大限の加速を発揮する機能、カーボンブーストを採用。



Redster G9 RSM Revoshock 190

Art. No. **推奨Bindings**
AA0030572 Icon WC 24, Icon RS 19,
Icon RS 16, Icon RS 12

Rocker
Active Camber 0/100/0

Sizes (cm)	Radius (m)	Tip Sidecut (mm)	Waist Sidecut (mm)	Tail Sidecut (mm)
190	27.5	104	68	89

Features
Revoshock, Carbon Boost, Ultra Power Woodcore, Ultra TI Powered, Full Sidewall, Structured Topsheet, Side Edge Angle: 87°, Base Edge Angle: 0.8°, World Cup Base Finish, Standard Edge, Icon Interface

Country
Austria

Price
¥154,000 (税別) ¥169,400 (税込)

ワールドカップのレボショック・テクノロジーを採用し、表彰台を目指すマスターズ・レーサーのためにIconインターフェイスを組み合わせました。最大限の加速を発揮する機能、カーボンブーストを採用。

Redster Skis



Redster G9 RSM Revoshock 183

Art. No. AA0030574 **推奨Bindings** Icon RS 19, Icon RS 16, Icon RS 12

Rocker
Active Camber 0/100/0

Sizes (cm)	Radius (m)	Tip Sidecut (mm)	Waist Sidecut (mm)	Tail Sidecut (mm)
183	24	105	67.5	89

Features

Revoshock, Carbon Boost, Ultra Power Woodcore, Ultra TI Powered, Full Sidewall, Structured Topsheet, Side Edge Angle: 87°, Base Edge Angle: 0.8°, World Cup Base Finish, Standard Edge, Icon Interface

Country
Austria

Price
¥154,000 (税別) ¥169,400 (税込)

ワールドカップで勝利したレボショック・テクノロジーを、冬のGSレースで表彰台を目指すマスターズ・レーサーのためのスキーに詰め込んでいます。技術選プレイヤーにも最適。最大限の加速を発揮する機能、カーボンブーストを採用。



Redster G9 RSM Revoshock 176

Art. No. AA0030576 **推奨Bindings** Icon RS 16, Icon RS 12

Rocker
Active Camber 0/100/0

Sizes (cm)	Radius (m)	Tip Sidecut (mm)	Waist Sidecut (mm)	Tail Sidecut (mm)
176	21	106.5	67	90

Features

Revoshock, Carbon Boost, Ultra Power Woodcore, Ultra TI Powered, Full Sidewall, Structured Topsheet, Side Edge Angle: 87°, Base Edge Angle: 0.8°, World Cup Base Finish, Standard Edge, Icon Interface

Country
Austria

Price
¥154,000 (税別) ¥169,400 (税込)

ワールドカップで勝利したレボショック・テクノロジーを、冬のGSレースで表彰台を目指すマスターズ・レーサーのためのスキーに詰め込んでいます。技術選プレイヤーにも最適。最大限の加速を発揮する機能、カーボンブーストを採用。



Redster G9RS Revoshock S new

Art. No. AA0030986 **推奨Bindings** Icon RS 16, Icon RS 12, Icon 12, Icon 12 GW

Rocker
Active Camber 0/100/0

Sizes (cm)	Radius (m)	Tip Sidecut (mm)	Waist Sidecut (mm)	Tail Sidecut (mm)
171	16	110.5	67	96.5
176	17	110.5	67	96.5
181	18	110.5	67	97

Features

Revoshock S, Carbon Boost, Power Woodcore, TI Powered, Ultrawall, Structured Topsheet, Side Edge Angle: 87°, Base Edge Angle: 0.8°, World Cup Base Finish, Dura Edge, Icon Interface

Weight (板+プレート) 2244g/176cm **Country** Austria

Price
¥149,700 (税別) ¥164,670 (税込)

基礎系モデルのG9にレーシングプレートが搭載されたNEWスペック。操作性の良さとスピード時の安定性を両立させ、マスターズレーサーのGSや技術選プレイヤーのロングターンに好相性のモデル。





Redster S9 FIS M 165

Art. No. AA0030552 推奨Bindings Icon WC 24, Icon RS 19, Icon RS 16, Icon RS 12

Rocker Active Camber 0/100/0

Sizes (cm)	Radius (m)	Tip Sidecut (mm)	Waist Sidecut (mm)	Tail Sidecut (mm)
165	12.10	119	66.1	103.5

Features Ultra Power Woodcore, Ultra TI Powered, Full Sidewall, Structured Topsheet, Side Edge Angle: 87°, Base Edge Angle: 0.5°, World Cup Base Finish, Standard Edge, Icon Interface

Country Austria

Price **¥176,000** (税別) ¥193,600 (税込)

Iconビンディング・インターフェースを採用したプロレベルのスラロームスキー。ワールドカップで勝つために生まれました。



Redster S9 FIS W 157

Art. No. AA0030554 推奨Bindings Icon WC 24, Icon RS 19, Icon RS 16, Icon RS 12

Rocker Active Camber 0/100/0

Sizes (cm)	Radius (m)	Tip Sidecut (mm)	Waist Sidecut (mm)	Tail Sidecut (mm)
157	11	118.1	65.4	102.2

Features Ultra Power Woodcore, Ultra TI Powered, Full Sidewall, Structured Topsheet, Side Edge Angle: 87°, Base Edge Angle: 0.5°, World Cup Base Finish, Standard Edge, Icon Interface

Country Austria

Price **¥176,000** (税別) ¥193,600 (税込)

Iconビンディング・インターフェースを採用したプロレベルのNEWシェーブ女子スラロームスキー。ワールドカップを制したトップ選手たちの信頼が厚い。



Redster S9 FIS 155 **new**

Art. No. AA0030918 推奨Bindings Icon RS 16, Icon RS 12

Rocker Active Camber 0/100/0

Sizes (cm)	Radius (m)	Tip Sidecut (mm)	Waist Sidecut (mm)	Tail Sidecut (mm)
155	11	116.3	65	102.5

Features Ultra Power Woodcore, Ultra TI Powered, Full Sidewall, Structured Topsheet, Side Edge Angle: 87°, Base Edge Angle: 0.5°, World Cup Base Finish, Standard Edge, Icon Interface

Country Austria

Price **¥149,700** (税別) ¥164,670 (税込)

女子FIS、ジュニアFIS、マスターズスラロームレーサーにとって究極のスラロームスキーです。ターゲットアスリートのニーズを採用しサイドカットを一新しました。



Redster S9RS Revoshock S **new**

Art. No. AA0030988 推奨Bindings Icon RS 16, Icon RS 12, Icon 12, Icon 12 GW

Rocker Active Camber 0/100/0

Sizes (cm)	Radius (m)	Tip Sidecut (mm)	Waist Sidecut (mm)	Tail Sidecut (mm)
155	11.3	115	68	101
160	11.9	116.5	68	102.5
165	12.5	118	68	104
170	13.1	119.5	68	105.5

Features Revoshock S, Carbon Boost, Power Woodcore, TI Powered, Ultrawall, Structured Topsheet, Side Edge Angle: 87°, Base Edge Angle: 0.8°, World Cup Base Finish, Dura Edge, Icon Interface

Weight (板+プレート) 2134g/ 165cm Country Austria

Price **¥149,700** (税別) ¥164,670 (税込)

基礎系モデルのS9にレーシングプレートが搭載されたNEWスペック。ハイペースなスキーとアマチュアレース用にデザインされたパフォーマンズ・スラロームスキー。



Redster G9 FIS Revoshock 187

Art. No. AA0030578 推奨Bindings
Icon RS 19, Icon RS 16,
Icon RS 12

Rocker
Active Camber 0/100/0

Sizes (cm)	Radius (m)	Tip Sidecut (mm)	Waist Sidecut (mm)	Tail Sidecut (mm)
187	26	103	65	82.4

Features

Revoshock, Carbon Boost, Ultra Power Woodcore, Ultra TI Powered, Full Sidewall, Structured Topsheet, Side Edge Angle: 87°, Base Edge Angle: 0.8°, World Cup Base Finish, Standard Edge, Icon Interface

Country
Austria

Price
¥146,000 (税別) ¥160,600 (税込)

スムーズなライディングを可能にする衝撃吸収レボショックを搭載した、クイックで正確なジュニアレーサー向けのスキー。最大限の加速を発揮する機能、カーボンブーストを採用。



Redster G9 FIS Revoshock 184

Art. No. AA0030580 推奨Bindings
Icon RS 19, Icon RS 16,
Icon RS 12

Rocker
Active Camber 0/100/0

Sizes (cm)	Radius (m)	Tip Sidecut (mm)	Waist Sidecut (mm)	Tail Sidecut (mm)
184	25	104.3	65	85.4

Features

Revoshock, Carbon Boost, Ultra Power Woodcore, Ultra TI Powered, Full Sidewall, Structured Topsheet, Side Edge Angle: 87°, Base Edge Angle: 0.8°, World Cup Base Finish, Standard Edge, Icon Interface

Country
Austria

Price
¥146,000 (税別) ¥160,600 (税込)

スムーズなライディングを可能にする衝撃吸収レボショックを搭載した、クイックで正確なジュニアレーサー向けのスキー。最大限の加速を発揮する機能、カーボンブーストを採用。



Redster G9 FIS Revoshock

Art. No. AA0030582 推奨Bindings
Icon RS 16, Icon RS 12

Rocker
Active Camber 0/100/0

Sizes (cm)	Radius (m)	Tip Sidecut (mm)	Waist Sidecut (mm)	Tail Sidecut (mm)
173	20	105	65	87.5
180	24	104	65	85.5

Features

Revoshock, Carbon Boost, Ultra Power Woodcore, Ultra TI Powered, Full Sidewall, Structured Topsheet, Side Edge Angle: 87°, Base Edge Angle: 0.8°, World Cup Base Finish, Standard Edge, Icon Interface

Country
Austria

Price
¥146,000 (税別) ¥160,600 (税込)

プロレベルのパフォーマンスを必要とする FISジュニアGSレーサーのためのモデル。最大限の加速を発揮する機能、カーボンブーストを採用。



Redster G9 FIS Revoshock S

Art. No. AA0030584 推奨Bindings
Icon RS 12, Icon 12,
Icon 12 GW, Icon 10

Rocker
Active Camber 0/100/0

Sizes (cm)	Radius (m)	Tip Sidecut (mm)	Waist Sidecut (mm)	Tail Sidecut (mm)
159	17.3	104.5	65	86.5
166	18.1	106	65	88

Features

Revoshock S, Carbon Boost, Power Woodcore, TI Powered, Dura Cap Sidewall, Structured Topsheet, Side Edge Angle: 87°, Base Edge Angle: 0.8°, World Cup Base Finish, Standard Edge, Icon Interface

Country
Austria

Price
¥99,700 (税別) 109,670 (税込)

プロレベルのパフォーマンスを必要とする FISジュニアGSレーサーのためのモデル。最大限の加速を発揮する機能、カーボンブーストを採用。



Redster G9 FIS Revoshock S J-RP³

Art. No. AAST02392 Bindings Icon10

Rocker Active Camber 0/100/0

Sizes (cm)	Radius (m)	Tip Sidecut (mm)	Waist Sidecut (mm)	Tail Sidecut (mm)
152	17	102.5	65	84.5
159	17.3	104.5	65	86.5
166	18.1	106	65	88

Features

Revoshock S, Carbon Boost, Power Woodcore, TI Powered, Dura Cap Sidewall, Structured Topsheet, Side Edge Angle: 87°, Base Edge Angle: 0.8°, World Cup Base Finish, Standard Edge, Junior Race Plate

Country Austria

Price **¥106,900** (税別) ¥117,590 (税込)

ジュニアFIS GSレーサーのために開発されたスキー。最大限の加速を発揮する新機能、カーボンブーストを採用。



Redster G9 FIS Revoshock S J-RP³

Art. No. AAST02396 Bindings Colt 7 CA

Rocker Active Camber 0/100/0

Sizes (cm)	Radius (m)	Tip Sidecut (mm)	Waist Sidecut (mm)	Tail Sidecut (mm)
152	17	102.5	65	84.5
159	17.3	104.5	65	86.5

Features

Revoshock S, Carbon Boost, Power Woodcore, TI Powered, Dura Cap Sidewall, Structured Topsheet, Side Edge Angle: 87°, Base Edge Angle: 0.8°, World Cup Base Finish, Standard Edge, Junior Race Plate

Country Austria

Price **¥96,900** (税別) ¥106,590 (税込)

ジュニアFIS GSレーサーのために開発されたスキー。最大限の加速を発揮する新機能、カーボンブーストを採用。



Redster G9 FIS J-RP³

Art. No. AAST02398 Bindings Icon 10

Rocker Active Camber 0/100/0

Sizes (cm)	Radius (m)	Tip Sidecut (mm)	Waist Sidecut (mm)	Tail Sidecut (mm)
138	14.5	100	65	83
145	15	102	65	85

Features

Power Woodcore, TI Powered, Dura Cap Sidewall, Structured Topsheet, Side Edge Angle: 87°, Base Edge Angle: 0.8°, World Cup Base Finish, Standard Edge, Junior Race Plate

Country Austria

Price **¥106,900** (税別) ¥117,590 (税込)

アトミックの次世代ジュニア・レース・インターフェイスを採用。新進気鋭のジャイアント・スラローム・レーサーのためのスキー。



Redster G9 FIS J-RP³

Art. No. AAST02402 Bindings Colt 7 CA

Rocker Active Camber 0/100/0

Sizes (cm)	Radius (m)	Tip Sidecut (mm)	Waist Sidecut (mm)	Tail Sidecut (mm)
138	14.5	100	65	83
145	15	102	65	85

Features

Power Woodcore, TI Powered, Dura Cap Sidewall, Structured Topsheet, Side Edge Angle: 87°, Base Edge Angle: 0.8°, World Cup Base Finish, Standard Edge, Junior Race Plate

Country Austria

Price **¥96,900** (税別) ¥106,590 (税込)

アトミックの次世代ジュニア・レース・インターフェイスを採用。新進気鋭のジャイアント・スラローム・レーサーのためのスキー。

Redster Skis



Redster S9 FIS 150 **new**

Art. No. AA0031042 推奨Bindings
Icon RS 12, Icon 12,
Icon 12 GW, Icon 10

Rocker
Active Camber 0/100/0

Sizes (cm)	Radius (m)	Tip Sidecut (mm)	Waist Sidecut (mm)	Tail Sidecut (mm)
150	10.5	114.2	65	100.4

Features
Ultra Power Woodcore, Ultra TI Powered, Dura Cap Sidewall, Structured Topsheet, Side Edge Angle: 87°, World Cup Base Finish, Standard Edge, Icon Interface

Country
Austria

Price
¥102,700 (税別) ¥112,970 (税込)

Iconビンディング・インターフェースを採用した、FISジュニアイベントに最適なNEWシェーブスラロームモデル。



Redster S9 FIS J-RP³ 150 **new**

Art. No. AAST02544 Bindings
Icon 10

Rocker
Active Camber 0/100/0

Sizes (cm)	Radius (m)	Tip Sidecut (mm)	Waist Sidecut (mm)	Tail Sidecut (mm)
150	10.5	114.2	65	100.4

Features
Ultra Power Woodcore, Ultra TI Powered, Dura Cap Sidewall, Structured Topsheet, Side Edge Angle: 87°, World Cup Base Finish, Standard Edge, Junior Race Plate

Country
Austria

Price
¥109,900 (税別) ¥120,890 (税込)

アトミックの第3世代ジュニア・レースプレートを採用した、シリアスなヤング・スラローム・レーサーのためのNEWシェーブスラロームモデル。



Redster S9 FIS J-RP³ 145 **new**

Art. No. AAST02546 Bindings
Icon 10

Rocker
Active Camber 0/100/0

Sizes (cm)	Radius (m)	Tip Sidecut (mm)	Waist Sidecut (mm)	Tail Sidecut (mm)
145	11	112.5	65	94

Features
Ultra Power Woodcore, Ultra TI Powered, Dura Cap Sidewall, Structured Topsheet, Side Edge Angle: 87°, Base Edge Angle: 0.8°, World Cup Base Finish, Standard Edge, Junior Race Plate

Country
Austria

Price
¥109,900 (税別) ¥120,890 (税込)

アトミックの第3世代ジュニア・レースプレートを採用した、シリアスなヤング・スラローム・レーサーのためのスキー。



Redster S9 FIS J-RP³

Art. No. AAST02408 Bindings
Icon 10

Rocker
Active Camber 0/100/0

Sizes (cm)	Radius (m)	Tip Sidecut (mm)	Waist Sidecut (mm)	Tail Sidecut (mm)
131	9.7	107	65	89.5
138	10.4	108.5	65	91

Features
Ultra Power Woodcore, Ultra TI Powered, Dura Cap Sidewall, Structured Topsheet, Side Edge Angle: 87°, Base Edge Angle: 0.8°, World Cup Base Finish, Standard Edge, Junior Race Plate

Country
Austria

Price
¥106,900 (税別) ¥117,590 (税込)

アトミックの第3世代ジュニア・レースプレートを採用した、シリアスなヤング・スラローム・レーサーのためのスキー。



Redster S9 FIS J-RP³

Art. No. AAST02412 Bindings Colt 7 CA

Rocker Active Camber 0/100/0

Sizes (cm)	Radius (m)	Tip Sidecut (mm)	Waist Sidecut (mm)	Tail Sidecut (mm)
131	9.7	107	65	89.5
138	10.4	108.5	65	91

Features
Ultra Power Woodcore, Ultra TI Powered, Dura Cap Sidewall, Structured Topsheet, Side Edge Angle: 87°, Base Edge Angle: 0.8°, World Cup Base Finish, Standard Edge, Junior Race Plate

Country
Austria

Price
¥96,900 (税別) ¥106,590 (税込)

アトミックの第3世代ジュニア・レースプレートを採用した、シリアスなヤング・スラローム・レーサーのためのスキー。



Redster J9 RS J-RP

Art. No. AAST02418 Bindings Colt 7 CA

Rocker Active Camber 0/100/0

Sizes (cm)	Radius (m)	Tip Sidecut (mm)	Waist Sidecut (mm)	Tail Sidecut (mm)
130	10	110.5	67.5	93
140	11	112	67.5	95
150	12	113.5	68	97
160	13	115	68	99

Features
Light Woodcore, Densolite Core, Dura Cap Sidewall, Glossy Topsheet, Side Edge Angle: 87°, Base Edge Angle: 1.0°, Standard Edge, Junior Race Plate

Country
Bulgaria

Price
¥63,600 (税別) ¥69,960 (税込)

若いスキーヤーとあらゆるタイプのコース用にデザインされたジュニアレースジオメトリーで、表彰台を目指す選手にとって完璧なプラットフォームです。



Redster i Technology

Revoshock

レボショック

自分の限界に挑むような滑りにおいて、滑らかで精密なコントロール性能こそが大きな差を生みます。だからこそ、私たちはスキーのための内蔵サスペンションシステムのレボショックを開発しました。足元に伝わる不快な振動や衝撃を、屈く前に遮断するためです。

新世代のレボショックは、衝撃吸収性に優れたエラストマーの中に、ステンレススチール製のインサートを組み込んで構成されています。これにより、荒れたバーンや溝からの衝撃さえも抑制し、理想のラインを安定して滑り抜けるためのクッション性を実現しました。



Carbon Boost

カーボンブースト

カーボンブーストは、必要な箇所に的確に剛性を加えることで、ターン後半の加速力を劇的に高めます。

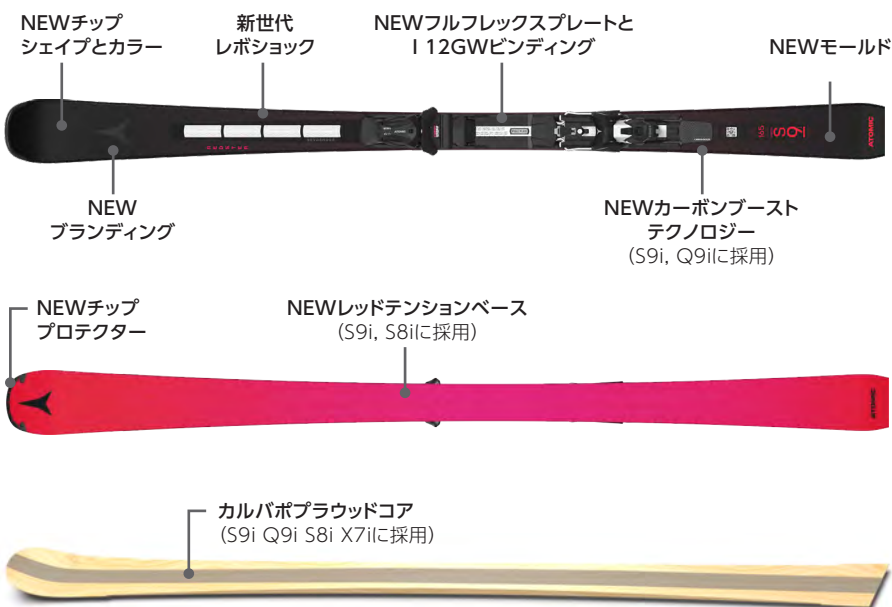

フルフレックス

フルフレックス・テクノロジーにより、高速ターンでもエッジをしっかりと雪面に食い込ませることができます。フリーライディングプレート(ヒールエリアに固定)と柔軟なラバーゾーンにより、ブーツの下でスキーがフレックスし、エッジが全長にわたって雪を捉えます。スキーが調和してフレックスすることで、トップからテールまで自信を持ってグリップし、ターン中のコントロールが向上し、最大のパフォーマンスを発揮します。

カルバポクラウドコア

日本からのリクエストにより開発され、軽さ滑らかな動きを提供するカルバ材(センター部)とスポーツでダイナミックの動きのポプラ材(両エッジ側部)の組み合わせで安定性とグリップ性を向上させる。



I12 GW

最大のパフォーマンス

フルフレックス・ビンディングプレートはスキーと一体となってしなやかにフレックスし、トップからテールまでエッジがしっかりと雪面をとらえます。

アイコンデザイン

I12 GWはアイコンのラインナップに加わり、オンピスのパフォーマンススキーにアトミックのレーシングDNAのような高い性能をもたらします。

Uシェイププレート

Uシェイプレール プロファイルにより優れたパワー伝達が可能になります。



Miwa Aoki
Photo: Hiroshi Suganuma



Redster S9i PRO new

Art. No. AA0030992 推奨Bindings
Icon RS 19, Icon RS 16,
Icon RS 12, Icon 12,
Icon 12 GW

Rocker
Active Camber 0/100/0

Sizes (cm)	Radius (m)	Tip Sidecut (mm)	Waist Sidecut (mm)	Tail Sidecut (mm)
157	11	118.1	65.4	102.2
165	12.1	119	66.1	103.5

Features

Special Caruba Poplar Woodcore, Ultra TI Powered, Full Sidewall, Structured Topsheet Side Edge Angle: 87°, Base Edge Angle: 0.5°, World Cup Base Finish, Icon Interface

Weight (板+プレート) 2340g / 165cm Country Austria

Price **¥176,000** (税別) ¥193,600 (税込)

S9 FISをベースに、全日本技術選を目指すアスリートや高速域での滑走を好むエキスパートに合わせて設計されたショートターンモデル。マスターズSL用としても使用可能。



須川尚樹

(SAJナショナルデモンストレーター)
トップモデルでありながら軽快な部分と、スキーのなめらかさを感じる事ができました。スキー全体のしなやかさがあっても、足元のしっかりとしたグリップ感が「Icon」ビンディングによって引き出されています。また、スキー自体の軽さが生み出す、スウィングスピードのしやすさも魅力の1つです。そのためコブでもその威力を発揮してくれると思います。「トップとテールの高い操作性」+「踏み込んだ際のグリップ感」によって撓みを瞬時に引き出すことが可能な1台です。技術選に求められている「ターンサイズや雪質の変化」にも対応しやすいスキーに仕上がっています。



青木美和

(SAJナショナルデモンストレーター)
アトミックらしい推進力はそのままだ、日本の雪質に対応するためしなやかで扱いやすさも備えたモデル。157cmはテールの角度がアップデートされ、より深く鋭いターンが可能になりました。従来のスキーよりも全体的に粘りが出て、抜け出す角度の調整の幅が増えたように感じます。ショートターンのモデルですが、ショート〜ミドルターンまでサイジングやスピードを変えて滑走しても、安定して力強さと共に抜群の推進力で乗り手を際立たせてくれる基礎系のトップモデルです。



Redster S9i Revoshock S new

Art. No. AASS03804 Bindings
I 12 GW

Rocker
Active Camber 0/100/0

Sizes (cm)	Radius (m)	Tip Sidecut (mm)	Waist Sidecut (mm)	Tail Sidecut (mm)
155	11.3	115	68	101
160	11.9	116.5	68	102.5
165	12.5	118	68	104
170	13.1	119.5	68	105.5

Features

Revoshock S, Carbon Boost, Ultra Light Woodcore, TI Powered, Ultrawall, Structured Topsheet, Side Edge Angle: 87°, Base Edge Angle: 0.8°, World Cup Base Finish, Tip Protector, Dura Edge, Icon Flex Interface

Weight 2960g / 165cm Country Austria

Price **¥181,800** (税別) ¥199,980 (税込)

ゲレンデでの性能を追求したプレミアム・ショートターンモデル。レボショックSを搭載し、安定感があり、クイックでスムーズなターンが可能。最大限の加速を発揮する機能、カーボンブーストを採用。



石水克友

反応が良い雪では、雪面から来る力を自分の思い通りのシュプールに変えてくれるスキーです。また、ソフトな雪では、軽量プラス、バランスが絶妙で、ターンコントロールに優れています。



青木美和

(SAJナショナルデモンストレーター)
スキーのたわみを十分感じられるので次のターンへの抜け出しもスムーズだし、ターン前半はサイドカーブのメリハリがしっかりしているS9iの特徴でもある、トップから雪面をバチーンと捉えてターン後半までオートマチックでスムーズに移行してくれます。スキー自体とビンディングがとても軽量なので、まず持ち歩きが楽です。



片岡高弥

(SAJナショナルデモンストレーター)
グリーミングされたバーンでは、レーシングスキーのようなカービングターンを楽しむことができ、コブ斜面ではスキー自体の軽さがクイックなスキー捌きを手助けしてくれます。また、乗るだけでスキーが上手くなったように感じさせる乗りやすさや、見た目にもプレミアム感のあるオールブラックなデザインなど、技術志向でなくてもスポーティに、そしてエレガントに楽しみたいゲレンデスキーヤーにもフィットするスキーです。



Redster Q9i Revoshock S new

Art. No. AASS03806 Bindings I 12 GW

Rocker Active Camber 0/100/0

Sizes (cm)	Radius (m)	Tip Sidecut (mm)	Waist Sidecut (mm)	Tail Sidecut (mm)
153	11.8	121	75	106
160	12.6	123	75	107.5
167	13.4	125	75	109
174	14.2	127	75	110.5

Features

Revoshock S, Carbon Boost, All-Condition Piste Shape, Ultra Light Woodcore, TI Powered, Ultrawall, Structured Topsheet, Side Edge Angle: 87°, Base Edge Angle: 0.8°, World Cup Base Finish, Tip Protector, Dura Edge, Icon Flex Interface

Weight 3150g / 174cm Country Austria

Price **¥181,800** (税別) ¥199,980 (税込)

基礎系ワイドモデル。あらゆるグレンデコンディションで対応しやすい形状を採用したプレミアムなスキー。レボショックSを搭載し、静かでスムーズなターンが可能。最大限の加速を発揮する機能、カーボンブーストを採用。



Redster S8i Revoshock C new

Art. No. AASS03808 Bindings I 12 GW

Rocker Active Camber 0/100/0

Sizes (cm)	Radius (m)	Tip Sidecut (mm)	Waist Sidecut (mm)	Tail Sidecut (mm)
155	11.3	115	68	101
160	11.9	116.5	68	102.5
165	12.5	118	68	104

Features

Revoshock C, Ultra Light Woodcore, Dura Cap Sidewall, Structured Topsheet, Side Edge Angle: 87°, Base Edge Angle: 0.8°, World Cup Base Finish, Tip Protector, Standard Edge, Icon Flex Interface

Weight 2920g / 165cm Country Austria

Price **¥159,900** (税別) ¥175,890 (税込)

S9iと同じ形状ながら、さらに軽量の素材を使用することで、ソフトな雪質や低速域での操作性がアップ。レボショックCを搭載し、静かでスムーズなターンが可能。



Redster X7i Revoshock C new

Art. No. AASS03810 Bindings MI 12 GW

Rocker Active Camber 0/100/0

Sizes (cm)	Radius (m)	Tip Sidecut (mm)	Waist Sidecut (mm)	Tail Sidecut (mm)
154	13	110	69	98.5
161	13.7	111.5	69	99.5
168	14.4	113	69	100.5
175	15.1	114	69	102

Features

Revoshock C, Multi Radius Sidecut, Ultra Light Woodcore, TI Powered, Dura Cap Sidewall, Structured Topsheet, Side Edge Angle: 87°, Base Edge Angle: 0.8°, World Cup Base Finish, Tip Protector, Dura Edge, Icon Flex Interface

Weight 2700g / 175cm Country Austria

Price **¥129,900** (税別) ¥142,890 (税込)

マルチラディウス・サイドカットとレボショックCテクノロジーを組み合わせ、非常に軽量ながらもオールラウンドに使用できるスキー。



Redster Q9i Revoshock S 石水克友

ワイドボディでありながら、俊敏さも感じられるスキーです。グレンデコンディションを選ばず、様々な雪の状況でも独自の浮力とカーブ性能を感じました。様々な速度域でロングコースを1本で滑り切れるスキーです。



Redster S8i Revoshock C 田中頌平

(SAJナショナルデモンストレーター)
軽快な操作性で、かつハードバーンでも軽いスキー特有の弾かれる感じがありません。強く鋭いエッジングというよりは、少ない力で雪面に吸い付くような粘りのあるグリップ力を感じられます。技術レベルは1~2級を目指す中上級スキーヤー、または1級以上を目指す女性スキーヤーにおすすめです。また特にカービングでのターンコントロールを苦手とする中級スキーヤーにはぴったりだと思います。



Redster G9 Revoshock S

Art. No.	Bindings
AASS03626	I 12 GW

Rocker
Active Camber 0/100/0

Sizes (cm)	Radius (m)	Tip Sidecut (mm)	Waist Sidecut (mm)	Tail Sidecut (mm)
166	15	110.5	67	96
171	16	110.5	67	96.5
176	17	110.5	67	96.5
181	18	110.5	67	97

Features
Revoshock S, Carbon Boost, Power Woodcore, TI Powered, Ultrawall, Structured Topsheet, Side Edge Angle: 87°, Base Edge Angle: 0.8°, World Cup Base Finish, Tip Protector, Dura Edge

Weight	Country
3291g / 176cm	Austria

Price
¥181,800 (税別) ¥199,980 (税込)

レボショックSがさらなるスピード安定性を実現し、快適なロングターンを楽しめる。最大限の加速を発揮する機能、カーボンブーストを採用。



Redster S9 Revoshock S

Art. No.	Bindings
AASS03628	I 12 GW

Rocker
Active Camber 0/100/0

Sizes (cm)	Radius (m)	Tip Sidecut (mm)	Waist Sidecut (mm)	Tail Sidecut (mm)
155	11.3	115	68	101
160	11.9	116.5	68	102.5
165	12.5	118	68	104
170	13.1	119.5	68	105.5

Features
Revoshock S, Carbon Boost, Power Woodcore, TI Powered, Ultrawall, Structured Topsheet, Side Edge Angle: 87°, Base Edge Angle: 0.8°, World Cup Base Finish, Tip Protector, Dura Edge

Weight	Country
3181g / 165 cm	Austria

Price
¥181,800 (税別) ¥199,980 (税込)

レボショックSがさらなるスピード安定性を実現し、快適なショートターンを楽しめる。最大限の加速を発揮する機能、カーボンブーストを採用。



Redster S8 Revoshock C

Art. No.	Bindings
AASS03632	I 12 GW

Rocker
Active Camber 0/100/0

Sizes (cm)	Radius (m)	Tip Sidecut (mm)	Waist Sidecut (mm)	Tail Sidecut (mm)
148	11.7	108.5	69	97
155	12.4	110	69	98.5
162	13.1	111.5	69	99.5
169	13.8	113	69	100.5

Features
Revoshock C, Power Woodcore, TI Powered, Dura Cap Sidewall, Structured Topsheet, Side Edge Angle: 87°, Base Edge Angle: 0.8°, World Cup Base Finish, Tip Protector, Dura Edge

Weight	Country
2841g / 162 cm	Austria

Price
¥159,900 (税別) ¥175,890 (税込)

ゲレンデでのスムーズなショートターンのために開発されたモデル。レボショックCを搭載することでグリップ時もずらした時も振動を大きく軽減してくれる。



Redster S7 Revoshock L new

Art. No.	Bindings
AASS03860	MI 12 GW

Rocker
Active Camber 0/100/0

Sizes (cm)	Radius (m)	Tip Sidecut (mm)	Waist Sidecut (mm)	Tail Sidecut (mm)
148	11.7	108.5	69	97
155	12.4	110	69	98.5
162	13.1	111.5	69	99.5
169	13.8	113	69	100.5

Features
Revoshock Light, Power Woodcore, TI Powered, Dura Cap Sidewall, Structured Topsheet, Partial Aerospeed embossing, Side Edge Angle: 87°, Base Edge Angle: 0.8°, World Cup Base Finish, Tip Protector, Dura Edge

Weight	Country
2487g / 162 cm	Bulgaria

Price
¥119,900 (税別) ¥131,890 (税込)

非常に軽量なショートターンベースのオールラウンドモデル。

Redster X



Redster X9RS Revoshock S **new**

Art. No. AA0030990 **推奨Bindings**
Icon RS 16, Icon RS 12,
Icon 12, Icon 12 GW

Rocker
Active Camber 0/100/0

Sizes (cm)	Radius (m)	Tip Sidecut (mm)	Waist Sidecut (mm)	Tail Sidecut (mm)
174	14.8	114	65	99.5
182	15.6	116	65	102

Features

Revoshock S, Carbon Boost, Multi Radius Sidecut, Ultra Power Woodcore, TI Powered, Ultrawall, Structured Topsheet, Side Edge Angle: 87°, Base Edge Angle: 0.8°, World Cup Base Finish, Dura Edge, Icon Interface

Weight (板+プレート)
2231g / 174cm **Country**
Austria

Price (板のみ)
¥149,700 (税別) ¥164,670 (税込)

スピード、汎用性、最高のパフォーマンスを求めるスキーヤーのためのモデルで、ワールドカップの伝統が注ぎ込まれている。最大限の加速を発揮する機能、カーボンブーストを採用。



Redster X9S Revoshock S

Art. No. AASS03648 **Bindings**
I 12 GW

Rocker
Active Camber 0/100/0

Sizes (cm)	Radius (m)	Tip Sidecut (mm)	Waist Sidecut (mm)	Tail Sidecut (mm)
166	14	112	65	98
174	14.8	114	65	99.5
182	15.6	116	65	102

Features

Revoshock S, Carbon Boost, Multi Radius Sidecut, Ultra Power Woodcore, TI Powered, Ultrawall, Structured Topsheet, Side Edge Angle: 87°, Base Edge Angle: 0.8°, World Cup Base Finish, Tip Protector, Dura Edge

Weight
3278g / 174 cm **Country**
Austria

Price
¥181,800 (税別) ¥199,980 (税込)

スピード、汎用性、最高のパフォーマンスを求めるスキーヤーのためのモデルで、ワールドカップの伝統が注ぎ込まれている。最大限の加速を発揮する機能、カーボンブーストを採用。



Redster X7 Revoshock C

Art. No. AASS03650 **Bindings**
MI 12 GW

Rocker
Active Camber 0/100/0

Sizes (cm)	Radius (m)	Tip Sidecut (mm)	Waist Sidecut (mm)	Tail Sidecut (mm)
154	13	110	69	98.5
161	13.7	111.5	69	99.5
168	14.4	113	69	100.5
175	15.1	114	69	102

Features

Revoshock C, Multi Radius Sidecut, Power Woodcore, TI Powered, Dura Cap Sidewall, Structured Topsheet, Side Edge Angle: 87°, Base Edge Angle: 0.8°, World Cup Base Finish, Tip Protector, Dura Edge

Weight
2628g / 175 cm **Country**
Austria

Price
¥129,900 (税別) ¥142,890 (税込)

マルチラディウス・サイドカットとレボシヨックCテクノロジーを組み合わせ、幅広いレベルのスキーヤーに快適なゲレンデスキーを提供します。



Redster X5 Teal **new** Redster X5 Grey **new**

Art. No. AASS03758(Teal) **Bindings**
M 10 GW
AASS03760(Grey)

Rocker
Active Camber 0/100/0

Sizes (cm)	Radius (m)	Tip Sidecut (mm)	Waist Sidecut (mm)	Tail Sidecut (mm)
148	10.8	116	68	99
155	11.7	117	69	101.5
162	12.6	118	70	103.5
169	13.5	120	71	106

Features

Multi Radius Sidecut, Power Woodcore, Densolite Core, TI Stabilizer, Dura Cap Sidewall, Structured Topsheet, Partial Aerospeed embossing, Side Edge Angle: 87°, Base Edge Angle: 1.0°, Tip Protector, Dura Edge+

Weight
2760g / 169 cm **Country**
Bulgaria

Price
¥89,900 (税別) ¥98,890 (税込)

どんなスピードでも扱いやすいオールラウンド・パフォーマンスのゲレンデスキーです。

Redster X5 Teal AASS03758 Redster X5 Grey AASS03760



REDSTER MX

Art. No. AASS03686 Bindings M 10 GW

Rocker Active Camber 0/100/0

Sizes (cm)	Radius (m)	Tip Sidecut (mm)	Waist Sidecut (mm)	Tail Sidecut (mm)
156	12.5	116.5	70	100.5
163	13.5	118	70.5	101.5

Features Duracap sidewall Power woodcore, Densolite Core TI powered Dura Edge +

Weight 2650g / 163cm Country Bulgaria

Price **¥79,900** (税別) ¥87,890 (税込)

中級者から上級者までの幅広いスキーヤーが使用することのできるスキー。GSとSLの中間ラディウスを採用した汎用性の高いパフォーマンスピステスキー。良質なウッドコアを採用し、耐久性も高い。



REDSTER SC

Art. No. AASS03688 Bindings M 10 GW

Rocker Active Camber 0/100/0

Sizes (cm)	Radius (m)	Tip Sidecut (mm)	Waist Sidecut (mm)	Tail Sidecut (mm)
154	12.8	119	72	100.7
161	13.7	119	73	102.8
168	14.6	121.5	74	105

Features Duracap sidewall Light woodcore, Densolite Core TI stabilizer Dura Edge +

Weight 2710g / 168cm Country Bulgaria

Price **¥69,900** (税別) ¥76,890 (税込)

初心者から上級者まで楽しめる軽快なスキー。デンソライトとライトウッドコアの性能を併せ持つ複合コアにより、操作性の良さや安定性を両立。



REDSTER RX new

Art. No. AASS03872 Bindings M 10 GW

Rocker Piste Rocker 10/90/0

Sizes (cm)	Radius (m)	Tip Sidecut (mm)	Waist Sidecut (mm)	Tail Sidecut (mm)
151	13.5	109	69	96
157	14	111	69.5	98
163	14.5	112.5	70	100

Features Duracap sidewall Densolite core Bend X Technology Dura edge +

Weight 2550g / 163cm Country Bulgaria

Price **OPEN**

初心者から中級者まで幅広く使える理想的なゲレンデ用スキー。ビンディング部に特殊なフレックスゾーンを設け、より少ない力でスキーを曲げられるようにしたBend-Xテクノロジーを採用し、軽量スキーヤーでも簡単にターンを始められるようにしました。



REDSTER XI

Art. No. AASS03726 Bindings M 10 GW

Rocker Piste Rocker 10/90/0

Sizes (cm)	Radius (m)	Tip Sidecut (mm)	Waist Sidecut (mm)	Tail Sidecut (mm)
149	14.3	106.5	71	96
156	14.9	108.5	71	98
163	15.5	110.5	71	100

Features Duracap sidewall Densolite core Bend X Technology Dura edge +

Weight 2490g / 163cm Country Bulgaria

Price **OPEN**

Bend-Xテクノロジーは足元の特殊なフレックスゾーンを使用し、体重の軽いスキーヤーが少ないパワーでスキーをエッジに乗せ、弧を描くターンができるようにします。さらに、ピステロッカーとフルキャップ構造により、耐久性に優れ、滑らかに楽しいスキーができ、コアダロイをあなただけの遊び場に変えてくれるでしょう。

Redster Q



Redster Q9.8 Revoshock S new

Art. No. Bindings
AASS03782 I 12 GW

Rocker
Active Camber 0/100/0

Sizes (cm)	Radius (m)	Tip Sidecut (mm)	Waist Sidecut (mm)	Tail Sidecut (mm)
166	13.6	132	84	117.5
173	14.4	134	84.5	118.8

Features

Revoshock S, Carbon Boost, All-Condition Piste Shape, Power Woodcore, TI Powered, Ultrawall, Structured Topsheet, Side Edge Angle: 87°, Base Edge Angle: 0.8°, World Cup Base Finish, Tip Protector, Standard Edge

Weight Country
3344g / 173 cm Austria

Price

¥181,800 (税別) ¥199,980 (税込)

レボショックS、マルチ・ラディウス・サイドカット、そして足元幅を拡大。あらゆるゲレンデコンディションに対応する究極のワンスキー。



Redster Q9 Revoshock S new

Art. No. Bindings
AASS03784 I 12 GW

Rocker
Active Camber 0/100/0

Sizes (cm)	Radius (m)	Tip Sidecut (mm)	Waist Sidecut (mm)	Tail Sidecut (mm)
160	12.6	123	75	107.5
167	13.4	125	75	109
174	14.2	127	75	110.5
181	15	129	75	112

Features

Revoshock S, Carbon Boost, All-Condition Piste Shape, Power Woodcore, Ultrawall, Structured Topsheet, Side Edge Angle: 87°, Base Edge Angle: 0.8°, World Cup Base Finish, Tip Protector, Dura Edge

Weight Country
3189g / 174 cm Austria

Price

¥181,800 (税別) ¥199,980 (税込)

レボショックS、マルチ・ラディウス・サイドカット、そして足元幅を拡大。あらゆるゲレンデコンディションに対応する究極のワンスキー。



Redster Q7.8 Revoshock C new

Art. No. Bindings
AASS03786 MI 12 GW

Rocker
Active Camber 0/100/0

Sizes (cm)	Radius (m)	Tip Sidecut (mm)	Waist Sidecut (mm)	Tail Sidecut (mm)
166	13.6	132	84	117.5
173	14.4	134	84.5	118.8
181	15.2	136	85	120.5

Features

Revoshock C, All-Condition Piste Shape, Power Woodcore, TI Powered, Dura Cap Sidewall, Structured Topsheet, Side Edge Angle: 87°, Base Edge Angle: 0.8°, World Cup Base Finish, Tip Protector, Standard Edge

Weight Country
2880g / 173 cm Austria

Price

¥129,900 (税別) ¥142,890 (税込)

オープンからクローズまで1日を通じたゲレンデコンディションに対応しやすくするために足下の幅を広めに設計されています。クルージングスキーにおすすめ。



Redster Q7 Revoshock C new

Art. No. Bindings
AASS03788 MI 12 GW

Rocker
Active Camber 0/100/0

Sizes (cm)	Radius (m)	Tip Sidecut (mm)	Waist Sidecut (mm)	Tail Sidecut (mm)
160	12.6	123	75	107.5
167	13.4	125	75	109
174	14.2	127	75	110.5
181	15	129	75	112

Features

Revoshock C, All-Condition Piste Shape, Power Woodcore, TI Powered, Dura Cap Sidewall, Structured Topsheet, Side Edge Angle: 87°, Base Edge Angle: 0.8°, World Cup Base Finish, Tip Protector, Dura Edge

Weight Country
2811g / 174 cm Austria

Price

¥129,900 (税別) ¥142,890 (税込)

どんなコンディションでもオープンからクローズまで滑走できる、上級・中級者向けの基礎系ワイドモデル。



REDSTER Q7
Revoshock C RP new

Art. No.	Bindings
AASS03878	MI 12 GW

Rocker
Active Camber 0/100/0

Sizes (cm)	Radius (m)	Tip Sidecut (mm)	Waist Sidecut (mm)	Tail Sidecut (mm)
152	12.3	120.5	75	104.5
160	13	123	75	107
168	13.5	125.5	75	109.5
176	14.2	128	75	112

Features
Revoshock C, All-Condition Piste Shape, Power Woodcore, TI Powered, Dura Cap Sidewall, Structured Topsheet, Side Edge Angle: 87°. Base Edge Angle: 0.8°, World Cup Base Finish, Standard Edge

Weight	Country
2643g / 168cm	Austria

Price
¥129,900 (税別) ¥142,890 (税込)

どんなコンディションでもオープンからクローズまで滑走できる、上級・中級者向けの基礎系ワイドモデル。



Redster Q6 new

Art. No.	Bindings
AASS03790	MI 12 GW

Rocker
Active Camber 0/100/0

Sizes (cm)	Radius (m)	Tip Sidecut (mm)	Waist Sidecut (mm)	Tail Sidecut (mm)
155	13.1	123	78.5	107
164	13.9	125	79	110.5
172	14.7	127	79.5	112.5
180	15.5	129	80	114.5

Features
All-Condition Piste Shape, Power Woodcore, TI Powered, Dura Cap Sidewall, Structured Topsheet, Side Edge Angle: 87°, Base Edge Angle: 1.0°, World Cup Base Finish, Tip Protector, Dura Edge+

Weight	Country
2678g / 172 cm	Bulgaria

Price
¥109,900 (税別) ¥120,890 (税込)

中級者から上級者向けに開発された、どんなコンディションでもスムーズに滑れるモデル。



Redster Q5 new

Art. No.	Bindings
AASS03792	M 10 GW

Rocker
Active Camber 0/100/0

Sizes (cm)	Radius (m)	Tip Sidecut (mm)	Waist Sidecut (mm)	Tail Sidecut (mm)
147	12.7	117.5	75	101
154	13.5	119.5	75.5	103
161	14.3	121.5	76	105
169	15.3	123.5	76.5	107

Features
All-Condition Piste Shape, Power Woodcore, Densolite Core, TI Stabilizer, Dura Cap Sidewall, Structured Topsheet, Side Edge Angle: 87°, Base Edge Angle: 1.0°, Tip Protector, Dura Edge+

Weight	Country
2801g / 169 cm	Bulgaria

Price
¥89,900 (税別) ¥98,890 (税込)

どんなオンピステ・コンディションでもスムーズで信頼性の高い滑りを可能にする、楽しくて万能なスキー。



Redster Q4 new

Art. No.	Bindings
AASS03794	M 10 GW

Rocker
Active Camber 0/100/0

Sizes (cm)	Radius (m)	Tip Sidecut (mm)	Waist Sidecut (mm)	Tail Sidecut (mm)
154	13.5	119.5	75.5	103
161	14.3	121.5	76	105
169	15.3	123.5	76.5	107

Features
All-Condition Piste Shape, Power Woodcore, Densolite Core, TI Stabilizer, Dura Cap Sidewall, Structured Topsheet, Side Edge Angle: 87°, Base Edge Angle: 1.0°, Tip Protector, Dura Edge+

Weight	Country
2748g / 169 cm	Bulgaria

Price
¥79,900 (税別) ¥87,890 (税込)

あらゆるゲレンデコンディションで滑りやすい初中級者向けスキー。

Cloud C



Cloud C14 Revoshock S new

Art. No. AASS03850 Bindings MI 12 GW

Rocker Active Camber 0/100/0

Sizes (cm)	Radius (m)	Tip Sidecut (mm)	Waist Sidecut (mm)	Tail Sidecut (mm)
146	12.1	108.5	69	97
153	13	110	69	98.5
160	13.9	111.5	69	99.5
167	14.8	113	69	100.5

Features

Revoshock S, Light Woodcore, TI Powered, Dura Cap Sidewall, Structured Topsheet, Side Edge Angle: 87°, Base Edge Angle: 0.8°, World Cup Base Finish, Tip Protector, Dura Edge

Weight 2225g / 160 cm Country Austria

Price

¥181,800 (税別) ¥199,980 (税込)

ワールドカップ実証技術を搭載した女性専用モデル。エキスパートに自信を与える究極のスキー。



Cloud C12 Revoshock C

Art. No. AASS03598 Bindings M 10 GW

Rocker Active Camber 0/100/0

Sizes (cm)	Radius (m)	Tip Sidecut (mm)	Waist Sidecut (mm)	Tail Sidecut (mm)
146	12.1	108.5	69	97
153	13	110	69	98.5
160	13.9	111.5	69	99.5
167	14.8	113	69	100.5

Features

Revoshock C, Light Woodcore, TI Powered, Dura Cap Sidewall, Structured Topsheet, Side Edge Angle: 87°, Base Edge Angle: 0.8°, World Cup Base Finish, Tip Protector, Dura Edge

Weight 2183g / 160 cm Country Austria

Price

¥129,900 (税別) ¥142,890 (税込)

女性の為に軽量素材を使用した基礎系レディースモデル。新しいレボショックCを搭載することでより一層の静かな乗り心地を実現。



Cloud C11 Revoshock Light

Art. No. AASS03600 Bindings M 10 GW

Rocker Active Camber 0/100/0

Sizes (cm)	Radius (m)	Tip Sidecut (mm)	Waist Sidecut (mm)	Tail Sidecut (mm)
143	11.5	114	72	99
150	12.3	115	72	100
157	13.1	116.5	72	101.5
164	13.9	118	72	103

Features

Revoshock Light, Light Woodcore, Densolite Core, TI Powered, Dura Cap Sidewall, Structured Topsheet, Side Edge Angle: 87°, Base Edge Angle: 1.0°, Tip Protector, Dura Edge+

Weight 2460g / 157 cm Country Bulgaria

Price

¥99,900 (税別) ¥109,890 (税込)

女性の為に軽量素材を使用した基礎系レディースモデル。新しいレボショックLightを搭載することで軽量のままでより一層の静かな乗り心地を実現。



Cloud C9 Revoshock Light

Art. No. AASS03602 Bindings M 10 GW

Rocker Active Camber 0/100/0

Sizes (cm)	Radius (m)	Tip Sidecut (mm)	Waist Sidecut (mm)	Tail Sidecut (mm)
143	11.5	114	72	99
150	12.3	115	72	100
157	13.1	116.5	72	101.5
164	13.9	118	72	103

Features

Revoshock Light, Light Woodcore, Densolite Core, TI Powered, Dura Cap Sidewall, Structured Topsheet, Side Edge Angle: 87°, Base Edge Angle: 1.0°, Tip Protector, Dura Edge+

Weight 2440g / 157 cm Country Bulgaria

Price

¥85,900 (税別) ¥94,490 (税込)

Atomicのパフォーマンスとエレガンスのバランスが取れたベストセラーモデルで、スムーズな滑りを可能にするレボショックLightを搭載。



Cloud C8

Art. No. AASS03604 Bindings M 10 GW

Rocker Active Camber 0/100/0

Sizes (cm)	Radius (m)	Tip Sidecut (mm)	Waist Sidecut (mm)	Tail Sidecut (mm)
143	11.5	114	72	99
150	12.3	115	72	100
157	13.1	116.5	72	101.5
164	13.9	118	72	103

Features
Densolite Core, TI Stabilizer, Dura Cap Sidewall, Structured Topsheet, Side Edge Angle: 87°, Base Edge Angle: 1.0°, Tip Protector, Dura Edge+

Weight 2420g / 157 cm Country Bulgaria

Price **¥76,900** (税別) ¥84,590 (税込)

ゲレンデで最もエレガントな日々を過ごすためのスタイル、快適性、自信を提供します。



Cloud C7 White new

Art. No. AASS03780 Bindings M 10 GW

Rocker Piste Rocker 10/90/0

Sizes (cm)	Radius (m)	Tip Sidecut (mm)	Waist Sidecut (mm)	Tail Sidecut (mm)
145	13	107.5	68.5	94
151	13.5	109	69	96
157	14	111	69.5	98

Features
Densolite Core, Dura Cap Sidewall, Structured Topsheet, Side Edge Angle: 87°, Base Edge Angle: 1.3°, Tip Protector, Dura Edge+

Weight 2410g / 157 cm Country Bulgaria

Price **OPEN**

サイズ毎に異なるラディウスとウエスト幅を採用し軽量で安定性に優れた女性用オンピステスキーで、初心者と中級者の両方に最適です。NEWサイドカット採用により、楽なグルーピングとコントロールされたターンを生み出します。



Cloud C7 Black new

Art. No. AASS03778 Bindings M 10 GW

Rocker Piste Rocker 10/90/0

Sizes (cm)	Radius (m)	Tip Sidecut (mm)	Waist Sidecut (mm)	Tail Sidecut (mm)
145	13	107.5	68.5	94
151	13.5	109	69	96
157	14	111	69.5	98

Features
Densolite Core, Dura Cap Sidewall, Structured Topsheet, Side Edge Angle: 87°, Base Edge Angle: 1.3°, Tip Protector, Dura Edge+

Weight 2410g / 157 cm Country Bulgaria

Price **OPEN**

サイズ毎に異なるラディウスとウエスト幅を採用し軽量で安定性に優れた女性用オンピステスキーで、初心者と中級者の両方に最適です。NEWサイドカット採用により、楽なグルーピングとコントロールされたターンを生み出します。



Cloud CL Black new

Art. No. AASS03874 Bindings M 10 GW

Rocker Piste Rocker 10/90/0

Sizes (cm)	Radius (m)	Tip Sidecut (mm)	Waist Sidecut (mm)	Tail Sidecut (mm)
145	13	107.5	68.5	94
151	13.5	109	69	96
157	14	111	69.5	98

Features
DuraCap sidewall
Densolite core
Steel tip protector
Color code per length
Dura edge +

Weight 2460g / 157cm Country Bulgaria

Price **OPEN**

サイズ毎に異なるラディウスとウエスト幅を採用し軽量で安定性に優れた女性用オンピステスキーで、初心者と中級者の両方に最適です。NEWサイドカット採用により、楽なグルーピングとコントロールされたターンを生み出します。エレガントなブラックデザインを採用。

Cloud Q



Cloud Q14 Revoshock S **new**

Art. No. Bindings
AASS03768 MI 12 GW

Rocker
Active Camber 0/100/0

Sizes (cm)	Radius (m)	Tip Sidecut (mm)	Waist Sidecut (mm)	Tail Sidecut (mm)
152	11.8	121	75	106
159	12.6	123	75	107.5
166	13.4	125	75	109

Features

Revoshock S, All-Condition Piste Shape, Light Woodcore, TI Powered, Dura Cap Sidewall, Structured Topsheet, Side Edge Angle: 87°, Base Edge Angle: 0.8°, World Cup Base Finish, Tip Protector, Dura Edge

Weight Country
2755g / 159 cm Austria

Price

¥181,800 (税別) ¥199,980 (税込)

レボショック Sとワールドカップで実証されたテクノロジーと、マルチ ラディウス サイドカット、そして幅広いウエストを組み合わせ、あらゆるゲレンデ条件に対応します。



Cloud Q12 Revoshock C **new**

Art. No. Bindings
AASS03770 M 10 GW

Rocker
Active Camber 0/100/0

Sizes (cm)	Radius (m)	Tip Sidecut (mm)	Waist Sidecut (mm)	Tail Sidecut (mm)
152	12	128	83	113
159	12.8	130	83.5	115
166	13.6	132	84	117.5

Features

Revoshock C, All-Condition Piste Shape, Light Woodcore, TI Powered, Dura Cap Sidewall, Structured Topsheet, Side Edge Angle: 87°, Base Edge Angle: 0.8°, World Cup Base Finish, Tip Protector, Dura Edge

Weight Country
2580g / 159 cm Austria

Price

¥129,900 (税別) ¥142,890 (税込)

上級からエキスパートの女性スキーヤーを念頭に設計されたレボショックC搭載、84mmのウエストとマルチラディウスサイドカットを特徴とし、ゲレンデでの多様なパフォーマンスを発揮します。



Cloud Q11 **new**

Art. No. Bindings
AASS03772 M 10 GW

Rocker
Active Camber 0/100/0

Sizes (cm)	Radius (m)	Tip Sidecut (mm)	Waist Sidecut (mm)	Tail Sidecut (mm)
146	12.3	121	78	104.5
155	13.1	123	78.5	107
164	13.9	125	79	110.5

Features

All-Condition Piste Shape, Light Woodcore, TI Powered, Dura Cap Sidewall, Structured Topsheet, Side Edge Angle: 87°, Base Edge Angle: 1.0°, World Cup Base Finish, Tip Protector, Dura Edge+

Weight Country
2370g / 155 cm Bulgaria

Price

¥99,900 (税別) ¥109,890 (税込)

中級～上級女性スキーヤー向け。多彩な機能を搭載し、あらゆるオンピステで高性能を発揮する万能モデル。



Cloud Q9 new

Art. No. AASS03774 **Bindings** M 10 GW

Rocker
Active Camber 0/100/0

Sizes (cm)	Radius (m)	Tip Sidecut (mm)	Waist Sidecut (mm)	Tail Sidecut (mm)
140	12.1	115	74.5	98.5
147	12.7	117.5	75	101
154	13.5	119.5	75.5	103
161	14.3	121.5	76	105

Features
All-Condition Piste Shape, Light Woodcore, Densolite Core, TI Stabilizer, Dura Cap Sidewall, Structured Topsheet, Side Edge Angle: 87°, Base Edge Angle: 1.0°, Tip Protector, Dura Edge+

Weight 2680g / 154 cm **Country** Bulgaria

Price
¥85,900 (税別) ¥94,490 (税込)

中級女性スキーヤーのためにデザインされました。マルチ・ラディウス・サイドカットと75mmのウェストにより、どんなゲレンデコンディションでも優れた性能を発揮します。



Cloud Q8 new

Art. No. AASS03776 **Bindings** M 10 GW

Rocker
Active Camber 0/100/0

Sizes (cm)	Radius (m)	Tip Sidecut (mm)	Waist Sidecut (mm)	Tail Sidecut (mm)
140	12.1	115	74.5	98.5
147	12.7	117.5	75	101
154	13.5	119.5	75.5	103
161	14.3	121.5	76	105

Features
All-Condition Piste Shape, Densolite Core, Dura Cap Sidewall, Structured Topsheet, Side Edge Angle: 87°, Base Edge Angle: 1.0°, Tip Protector, Dura Edge+

Weight 2620g / 154 cm **Country** Bulgaria

Price
¥76,900 (税別) ¥84,590 (税込)

初級から中級の女性スキーヤーのためにデザインされた、ゲレンデコンディションを選ばないスムーズなスキー。

HRZN 3D

HRZN 3Dは、独自の立体的な面取りを施したチップで、表面積を増やすことで深雪コンディションでの浮力を向上させています。



MAVERICK / MAVEN

マーベリックとマーベンの頑丈なHRZN 3Dチップは、ウッドで補強され、ハードな使用に耐える安定性とスムーズさを備えています。



BENT

ベントファミリーは最も躍動的なHRZN 3Dを採用し、フルラップチップとテールプロファイルを採用することで、より遊び心のある滑りを楽しめます。



BACKLAND

バックランドの軽量HRZN 3Dは、薄く穴のあいた素材を使用し、スイングウエイトの低いスキーを作り出しています。



Maverick 115 CTI new

Art. No.

AA0030938

Rocker

Powder Rocker 30/50/20

Sizes (cm)	Radius (m)	Tip Sidecut (mm)	Waist Sidecut (mm)	Tail Sidecut (mm)
177	17	139.5	115	128.5
185	18	140.5	115	129.5
193	19	141.5	115	130.5

Features

HRZN 3D Maverick/Maven, Directional Shape, Power Woodcore, CTI Powered, Dura Cap Sidewall, Matte Topsheet, Side Edge Angle: 87°, Base Edge Angle: 1.3°, World Cup Base Finish, Standard Edge

Carbon Footprint Reduction*

-24%

Weight (板のみ)
2150g / 193cm

Country
Austria

Price

¥129,900 (税別) ¥142,890 (税込)

フリーライド・ワールドツアーで証明された、全地形対応のスキー。ハードにチャージするフリーライドとオフピステでの多用性を提供します。



Maverick 105 CTI new

Art. No.

AA0030936

Rocker

All Mountain Rocker 20/65/15

Sizes (cm)	Radius (m)	Tip Sidecut (mm)	Waist Sidecut (mm)	Tail Sidecut (mm)
178	18	132.5	104	121.5
185	19	134.5	104.5	123.5
191	20	136	105	125

Features

HRZN 3D Maverick/Maven, Directional Shape, Power Woodcore, CTI Powered, Dura Cap Sidewall, Matte Topsheet, Side Edge Angle: 87°, Base Edge Angle: 1.0°, World Cup Base Finish, Standard Edge

Carbon Footprint Reduction*

-24%

Weight (板のみ)
2050g / 185cm

Country
Austria

Price

¥126,900 (税別) ¥139,590 (税込)

オールマウンテン、オールコンディション、フリーライドスキーの新たなスタンダードとなるでしょう。



Maverick 96 CTI new

Art. No.
AA0030928

Rocker
All Mountain Rocker 20/65/15

Sizes (cm)	Radius (m)	Tip Sidecut (mm)	Waist Sidecut (mm)	Tail Sidecut (mm)
165	16	126	95	111.5
172	17	127.5	95.5	113
179	18	129	96	114.5
186	19	130.5	96.5	116

Features
HRZN 3D Maverick/Maven, Directional Shape, Power Woodcore, CTI Powered, Dura Cap Sidewall, Matte Topsheet, Side Edge Angle: 87°, Base Edge Angle: 1.0°, World Cup Base Finish, Dura Edge

Carbon Footprint Reduction*
-16%

Weight (板のみ) **Country**
1900g / 179cm **Austria**

Price
¥111,900 (税別) ¥123,090 (税込)

HRZN 3Dのチップは、あらゆる雪質でパワフルかつ多用途なパフォーマンスを発揮するようより広い表面積を備えています。テールロッカーを5%増やす事によりオールラウンド性能が更に向上。



Maverick 88 CTI new

Art. No.
AA0030934

Rocker
All Mountain Rocker 15/75/10

Sizes (cm)	Radius (m)	Tip Sidecut (mm)	Waist Sidecut (mm)	Tail Sidecut (mm)
159	15	119	87	104
165	15.5	121	87.5	106
172	16	123	88	108
179	16.5	125	88.5	110
186	17	127	89	112

Features
HRZN 3D Maverick/Maven, Directional Shape, Power Woodcore, CTI Powered, Dura Cap Sidewall, Matte Topsheet, Side Edge Angle: 87°, Base Edge Angle: 1.0°, World Cup Base Finish, Dura Edge

Weight (板のみ) **Country**
1770g / 179cm **Bulgaria**

Price
¥96,200 (税別) ¥105,820 (税込)

CTI カーボンとチタンのバランスが滑らかさとパワーを生み出し必要に応じて強力な加速力を発揮します。



Maverick 86 C new

Art. No.
AA0030930

Rocker
All Mountain Rocker 15/75/10

Sizes (cm)	Radius (m)	Tip Sidecut (mm)	Waist Sidecut (mm)	Tail Sidecut (mm)
172	16	123	88	108
179	16.5	125	88.5	110
186	17	127	89	112

Features
HRZN 3D Maverick/Maven, Directional Shape, Light Woodcore, Carbon Backbone, Dura Cap Sidewall, Matte Topsheet, Side Edge Angle: 87°, Base Edge Angle: 1.0°, Dura Edge

Weight (板のみ) **Country**
1580g / 179cm **Bulgaria**

Price
¥79,900 (税別) ¥87,890 (税込)

バランスと直感的操作性を備え、あらゆる山や雪質で自信ある滑りを可能にするオールマウンテンスキー。

Maverick



Maven 103 CTI new

Art. No.
AA0030886

Rocker
All Mountain Rocker 20/65/15

Sizes (cm)	Radius (m)	Tip Sidecut (mm)	Waist Sidecut (mm)	Tail Sidecut (mm)
162	16	128.5	103	117.5
170	17	130.5	103.5	119.5
178	18	132.5	104	121.5

Features
HRZN 3D Maverick/Maven, Directional Shape, Power Woodcore, CTI Powered, Dura Cap Sidewall, Glossy Topsheet, Side Edge Angle: 87°, Base Edge Angle: 1.0°, World Cup Base Finish, Standard Edge

Weight (板のみ) 1610g / 170cm Country Austria

Price
¥126,900 (税別) ¥139,590 (税込)

あらゆるコンディションに対応する純粋なフリーライドスキー。力強く攻め、新しい地形を探索するために設計。



Maven 94 CTI new

Art. No.
AA0030888

Rocker
All Mountain Rocker 20/65/15

Sizes (cm)	Radius (m)	Tip Sidecut (mm)	Waist Sidecut (mm)	Tail Sidecut (mm)
151	14	123	94	108.8
158	15	124.5	94.5	110
165	16	126	95	111.5
172	17	127.5	95.5	113

Features
HRZN 3D Maverick/Maven, Directional Shape, Power Woodcore, CTI Powered, Dura Cap Sidewall, Glossy Topsheet, Side Edge Angle: 87°, Base Edge Angle: 1.0°, World Cup Base Finish, Dura Edge

Weight (板のみ) 1580g / 165cm Country Austria

Price
¥109,000 (税別) ¥119,900 (税込)

アトミック#sheskisアンバサダーチームが認めた、スムーズで直感的な一本。CTIカーボンとチタンのバランスにより、スムーズさとパワーが備わり、瞬時にハードチャージャーに変身します。



Maven 88 CTI new

Art. No.
AA0030890

Rocker
All Mountain Rocker 15/75/10

Sizes (cm)	Radius (m)	Tip Sidecut (mm)	Waist Sidecut (mm)	Tail Sidecut (mm)
153	14.5	117	86.5	102
159	15	119	87	104
165	15.5	121	87.5	106
172	16	123	88	108

Features
HRZN 3D Maverick/Maven, Directional Shape, Power Woodcore, CTI Powered, Dura Cap Sidewall, Glossy Topsheet, Side Edge Angle: 87°, Base Edge Angle: 1.0°, World Cup Base Finish, Dura Edge

Weight (板のみ) 1450g / 165cm Country Bulgaria

Price
¥96,200 (税別) ¥105,820 (税込)

チップのHRZNテクノロジーは、新雪では浮遊し、硬い雪面では安定したハンドリングと信頼性の高いエッジグリップを可能にします。グルーマー、パンパ、ツリー、スティープなど、山全体を滑走できます。



Maven 86 C new

Art. No.
AA0030892

Rocker
All Mountain Rocker 15/75/10

Sizes (cm)	Radius (m)	Tip Sidecut (mm)	Waist Sidecut (mm)	Tail Sidecut (mm)
147	14	115	86	100
153	14.5	117	86.5	102
159	15	119	87	104
165	15.5	121	87.5	106

Features
HRZN 3D Maverick/Maven, Directional Shape, Light Woodcore, Carbon Backbone, Dura Cap Sidewall, Glossy Topsheet, Side Edge Angle: 87°, Base Edge Angle: 1.0°, Dura Edge

Weight (板のみ) 1400g / 165cm Country Bulgaria

Price
¥79,900 (税別) ¥87,890 (税込)

フロープロファイルはキャンパー、ショベルテーパー、チップロッカーを理想的に組み合わせ、硬い雪面でもカービングが可能で、荒れた雪面でも突進できるスキーを実現しました。3軸ファイバークラスとカーボンのレイヤーを使用し、限界に挑戦する際に心地よく感じる、軽量で反応の良いスキーに仕上がっています。



Bent Chetler 120 new

Art. No.

AA0030954

Sizes (cm)	Radius (m)	Tip Sidecut (mm)	Waist Sidecut (mm)	Tail Sidecut (mm)
176	18	142	120	133
184	19	143	120	134
192	20	144	120	135

Features

HRZN 3D Bent, Directional Shape, Light Woodcore, Dura Cap Sidewall, Glossy Topsheet, Side Edge Angle: 87°, Base Edge Angle: 1.0°, Standard Edge

Carbon Footprint Reduction*
-13%

Weight (板のみ) 1800g / 184cm Country Austria

Price

¥129,900 (税別) ¥142,890 (税込)

常にフリーライド・スキーを前進させ続けるベント・チェトラー120は、より浮力、バランス、遊び心を追求した新しいコア・プロファイルで更に進化を遂げました。



Bent 110 new

Art. No.

AA0030958

Rocker

Powder Rocker 25/50/25

Sizes (cm)	Radius (m)	Tip Sidecut (mm)	Waist Sidecut (mm)	Tail Sidecut (mm)
164	14.4	131	110	122
172	16	132	110	123
180	18	133	110	124
188	19	134	110	125

Features

HRZN Tech Tip & Tail, Directional Shape, Light Woodcore, Dura Cap Sidewall, Glossy Topsheet, Side Edge Angle: 87°, Base Edge Angle: 1.0°, Standard Edge

Weight (板のみ) 1750g / 180cm Country Austria

Price

¥119,900 (税別) ¥131,890 (税込)

クリス・ベンチェトラーと Atomic Freeski チームによって、パウダーターンを制覇し、ウィンドリップを切り裂き、想像できるあらゆるラインを滑走できるように設計されました。



Bent 100 new

Art. No.

AA0030952

Rocker

Powder Rocker 20/65/15

Sizes (cm)	Radius (m)	Tip Sidecut (mm)	Waist Sidecut (mm)	Tail Sidecut (mm)
158	16.5	124.5	100	115
165	17	126	100	116.5
172	18	127.5	100	118
179	19	128.5	100	119
186	19.5	129.5	100	120

Features

HRZN 3D Bent, Directional Shape, Light Woodcore, Dura Cap Sidewall, Glossy Topsheet, Side Edge Angle: 87°, Base Edge Angle: 1.0°, Resist Edge Park

Weight (板のみ) 1700g / 179cm Country Bulgaria

Price

¥106,900 (税別) ¥117,590 (税込)

ハードランディング時の強度を最大限に高め、どこへでも行け、どんな滑走もこなせるベストセラー・スキー。その万能性は他に類を見ない。パウダーからグレンデまで、これこそがスキーの真髄。



Bent Decode new

Art. No.

AA0031034

Rocker

Park Rocker 20/60/20

Sizes (cm)	Radius (m)	Tip Sidecut (mm)	Waist Sidecut (mm)	Tail Sidecut (mm)
167	16	120.5	91	114.5
176	17	123	92	117
185	18	125.5	93	119.5

Features

HRZN 3D Park, Directional Shape, ABS CoreGuard, Light Woodcore, Dura Cap Sidewall, Glossy Topsheet, Side Edge Angle: 87°, Base Edge Angle: 1.3°, Resist Edge Park

Weight (板のみ)

1780g / 176cm

Country

Bulgaria

Price

¥109,000 (税別) ¥119,900 (税込)

ABSコアガードは先端から後端まで配置され、ハードランディング時の強度を最大限に高めます。遊び心と耐久性を兼ね備え、パークでの進化を追求。次世代アスリートの意見を反映した設計。

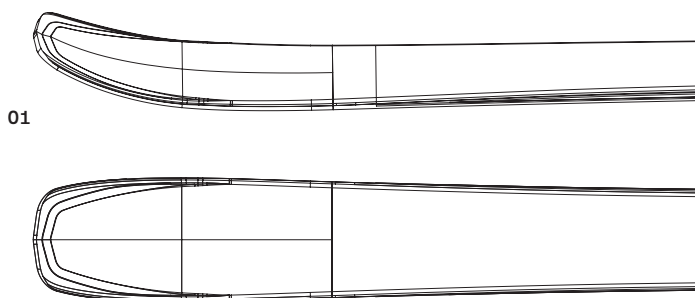

Bent Decode

01 HRZN 3D

新しいHRZN 3Dテクノロジー: 独自にベベル加工を施した立体的なチップ形状の新テクノロジーを採用。これにより、空中でも雪上でも自在に扱える、バランスの取れた軽快なスウィングウェイトを実現しました。

この大胆なチップ構造とBent Decodeのデザインが、さらなる機敏さとコントロール性能をもたらし、現代のパークライダーが求めるエネルギーギッシュで、バターのような滑らかな乗り味を提供します。

ABS CoreGuard

エッジからエッジ、そしてチップからポプラコアの下まで、全面にABS層を配置。これにより、ビッグランディングの衝撃を吸収し、パークでの過酷な使用による摩耗や損傷にも耐えうる強度を誇ります。このABS CoreGuardは、ハードなライディングに耐える剛性と軽快な乗り心地を両立。パフォーマンスと長寿命の両方を求めるスキーヤーのために、耐久性と重量の最適なバランスを実現しました。

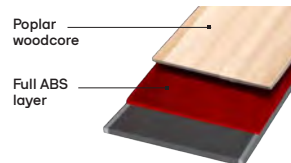

Bent 90 new

Art. No.

AA0030956

Rocker

All Mountain Rocker 20/70/10

Sizes (cm)	Radius (m)	Tip Sidecut (mm)	Waist Sidecut (mm)	Tail Sidecut (mm)
157	15	118	90	109
166	17	118	90	109
175	19	119	90	109
184	21	119	90	109

Features

HRZN Tech Tip & Tail, Directional Shape, Light Woodcore, Dura Cap Sidewall, Glossy Topsheet, Side Edge Angle: 87°, Base Edge Angle: 1.3°, Resist Edge Park

Weight (板のみ)

1600g / 175cm

Country

Bulgaria

Price

¥99,900 (税別) ¥109,890 (税込)

山全体をリップニングするのも、パークでスイッチコーク10の真ん中を逆さまに滑るのもお手の物です。



Bent 85 new

Art. No.

AA0030962

Rocker

All Mountain Rocker 20/65/15

Sizes (cm)	Radius (m)	Tip Sidecut (mm)	Waist Sidecut (mm)	Tail Sidecut (mm)
150	11.6	117	85	109
160	13	117	85	109
165	14.5	117	85	109
170	16	117	85	109
175	17.6	117	85	109

Features

Directional Shape, Light Woodcore, Densolite Core, Dura Cap Sidewall, Glossy Topsheet, Side Edge Angle: 87°, Base Edge Angle: 1.3°, Resist Edge Park

Weight (板のみ)

1750g / 170cm

Country

Bulgaria

Price

¥69,900 (税別) ¥76,890 (税込)

クリス・ベンチェトラーによってデザインされ、アトミック・フリースキーチームで実証されています。チェア下のハリウッドラインを支渡し、パークでも使用可能。



Backland 109 new

Art. No.	Skins
AA0030972	-

Rocker
Powder Rocker 25/55/20

Sizes (cm)	Radius (m)	Tip Sidecut (mm)	Waist Sidecut (mm)	Tail Sidecut (mm)
176	17.5	133.5	109	122.5
184	19	135	109.5	124
189	20	136	110	125

Features
HRZN 3D Backland, FreeTour Profile, Directional Shape, Ultra Light Woodcore, Fiberglass, Dura Cap Sidewall, Glossy Topsheet, Side Edge Angle: 87°, Base Edge Angle: 1.3°, Standard Edge

Carbon Footprint Reduction*
-26%

Weight (板のみ)	Country
1540g / 184cm	Austria

Price
¥119,900 (税別) ¥131,890 (税込)

エネルギーギッシュなビッグマウンテンスキー向けに設計され、より軽量で衝撃の少ないデザインでありながら、より優れた浮力とツールリング性能を提供します。



Backland 102 new

Art. No.	Skins
AA0030976	-

Rocker
Powder Rocker 20/65/15

Sizes (cm)	Radius (m)	Tip Sidecut (mm)	Waist Sidecut (mm)	Tail Sidecut (mm)
164	17	127	101	117.5
172	18	129	101.5	119.5
179	19	130.5	102	121
186	20	132	102.5	122.5

Features
HRZN 3D Backland, FreeTour Profile, Directional Shape, Ultra Light Woodcore, Fiberglass, Dura Cap Sidewall, Glossy Topsheet, Side Edge Angle: 87°, Base Edge Angle: 1.0°, Standard Edge

Carbon Footprint Reduction*
-26%

Weight (板のみ)	Country
1430g / 179cm	Austria

Price
¥106,900 (税別) ¥117,590 (税込)

ビッグマウンテンでの冒険を求めるフリーライド・ツアラーのために開発されました。自信を持って探索、ハイクアップ、ダウンヒルできるように作られています。



Backland 108 W new

Art. No.	Skins
AA0030914	-

Rocker
Powder Rocker 25/55/20

Sizes (cm)	Radius (m)	Tip Sidecut (mm)	Waist Sidecut (mm)	Tail Sidecut (mm)
158	14.5	130.5	108	119.5
167	16	132	108.5	121
176	17.5	133.5	109	122.5

Features
HRZN 3D Backland, FreeTour Profile, Directional Shape, Ultra Light Woodcore, Fiberglass, Dura Cap Sidewall, Glossy Topsheet, Side Edge Angle: 87°, Base Edge Angle: 1.3°, Standard Edge

Carbon Footprint Reduction*
-26%

Weight (板のみ)	Country
1310g / 167cm	Austria

Price
¥119,900 (税別) ¥131,890 (税込)

大きな地形でツアーを行う野心的な女性スキーヤーのために、軽量で低負荷のデザインでありながら、より浮力があり、よりツアー効率を高めています。



Backland 101 W new

Art. No.	Skins
AA0030916	-

Rocker
Powder Rocker 20/65/15

Sizes (cm)	Radius (m)	Tip Sidecut (mm)	Waist Sidecut (mm)	Tail Sidecut (mm)
156	16	125	100.5	115.5
164	17	127	101	117.5
172	18	129	101.5	119.5

Features
HRZN 3D Backland, FreeTour Profile, Directional Shape, Ultra Light Woodcore, Fiberglass, Dura Cap Sidewall, Glossy Topsheet, Side Edge Angle: 87°, Base Edge Angle: 1.0°, Standard Edge

Carbon Footprint Reduction*
-26%

Weight (板のみ)	Country
1260g / 164cm	Austria

Price
¥106,900 (税別) ¥117,590 (税込)

フリーライドの冒険を求める女性スキーヤー向けに開発されました。自信を持って探索、ハイクアップ、ダウンヒルできるように作られています。

Backland



Backland 95

Art. No.

AA0030714

Rocker

All Mountain Rocker 20/70/10

Sizes (cm)	Radius (m)	Tip Sidecut (mm)	Waist Sidecut (mm)	Tail Sidecut (mm)
161	16	123	93	110.5
169	17	125	94	113
177	18	128	95	116

Features

HRZN 3D Backland, All-Terrain Profile, Directional Shape, Light Woodcore, Fiberglass, Dura Cap Sidewall, Glossy Topsheet, Side Edge Angle: 87°, Base Edge Angle: 1.3°, Standard Edge

Carbon Footprint Reduction*

-30%

Weight (板のみ)

1370g / 177cm

Country

Austria

Price

¥90,900 (税別) ¥99,990 (税込)

軽量で安定性に優れたオールラウンド・ツールディング・スキー。CO2排出量を削減した設計。



Backland 88

Art. No.

AA0030718

Rocker

All Mountain Rocker 15/85/0

Sizes (cm)	Radius (m)	Tip Sidecut (mm)	Waist Sidecut (mm)	Tail Sidecut (mm)
162	15.4	120	89	108.5
169	16.4	122	89.5	110.5
176	17.4	124	90	112

Features

HRZN 3D Backland, All-Terrain Profile, Directional Shape, Light Woodcore, Fiberglass, Dura Cap Sidewall, Glossy Topsheet, Side Edge Angle: 87°, Base Edge Angle: 1.0°, Standard Edge

Carbon Footprint Reduction*

-30%

Weight (板のみ)

1300g / 176cm

Country

Austria

Price

¥89,900 (税別) ¥98,890 (税込)

軽量で汎用性が高く、環境にやさしい素材を使用したオールラウンドな未来の究極のツールディングスキーです。



Backland 85

Art. No.

AA0030722

Rocker

All Mountain Rocker 15/85/0

Sizes (cm)	Radius (m)	Tip Sidecut (mm)	Waist Sidecut (mm)	Tail Sidecut (mm)
157	14.2	117	84.5	105
165	15.2	118.5	85	106.5
172	16.2	120	85.5	108
179	17.2	121.5	86	109.5

Features

HRZN 3D Backland, All-Terrain Profile, Directional Shape, Light Woodcore, Fiberglass, Dura Cap Sidewall, Glossy Topsheet, Side Edge Angle: 87°, Base Edge Angle: 1.0°, Standard Edge

Carbon Footprint Reduction*

-30%

Weight (板のみ)

1250g / 172cm

Country

Austria

Price

¥89,900 (税別) ¥98,890 (税込)

計り知れないポテンシャルを秘めたオールラウンド・ツールディング・スキー。環境にやさしい設計で重量、効率、性能のバランスを取っています。



Backland 88 W

Art. No.
AA0030728

Rocker
All Mountain Rocker 15/85/0

Sizes (cm)	Radius (m)	Tip Sidecut (mm)	Waist Sidecut (mm)	Tail Sidecut (mm)
155	14.4	119	88.5	107
162	15.4	120	89	108.5
169	16.4	122	89.5	110.5

Features
HRZN 3D Backland, All-Terrain Profile, Light Woodcore, Fiberglass, Dura Cap Sidewall, Glossy Topsheet, Side Edge Angle: 87°, Base Edge Angle: 1.0°, Standard Edge

Carbon Footprint Reduction*
-30%

Weight (板のみ) 1200g / 162cm Country Austria

Price
¥89,900 (税別) ¥98,890 (税込)

限りないスキー体験を求める女性のために。究極のツーリング体験を環境にやさしい設計で提供します。



Backland 85 W

Art. No.
AA0030730

Rocker
All Mountain Rocker 15/85/0

Sizes (cm)	Radius (m)	Tip Sidecut (mm)	Waist Sidecut (mm)	Tail Sidecut (mm)
149	13.2	115	84	103
157	14.2	117	84.5	105
165	15.2	118.5	85	106.5

Features
HRZN 3D Backland, All-Terrain Profile, Light Woodcore, Fiberglass, Dura Cap Sidewall, Glossy Topsheet, Side Edge Angle: 87°, Base Edge Angle: 1.0°, Standard Edge

Carbon Footprint Reduction*
-30%

Weight (板のみ) 1130g / 157cm Country Austria

Price
¥89,900 (税別) ¥98,890 (税込)

冒険好きな女性のために。オールラウンドなツーリング性能と強力なダウンヒル性能を環境にやさしい設計で実現。



Backland 86 SL

Art. No.
AA0030720

Rocker
All Mountain Rocker 15/85/0

Sizes (cm)	Radius (m)	Tip Sidecut (mm)	Waist Sidecut (mm)	Tail Sidecut (mm)
157	14.2	117	84.5	105
165	15.2	118.5	85	106.5
172	16.2	120	85.5	108

Features
HRZN 3D Backland, All-Terrain Profile, Directional Shape, Ultra Light Woodcore, Carbon Backbone, Fiberglass, Dura Cap Sidewall, Glossy Topsheet, Side Edge Angle: 87°, Base Edge Angle: 1.0°, Standard Edge

Weight (板のみ) 1150g / 172cm Country Austria

Price
¥99,900 (税別) ¥109,890 (税込)

スキントラックで飛び、ダウンヒルでリップするように作られています。環境へのインパクトの少ないデザインで、より遠くへ、より速く探検することができます。



Redster J4

Art. No. AASS03638 Bindings L 6 GW

Rocker Active Camber 0/100/0

Sizes (cm)	Radius (m)	Tip Sidecut (mm)	Waist Sidecut (mm)	Tail Sidecut (mm)
120	9	109	67	91
130	10	110.5	67.5	93
140	11	112	67.5	95
150	12	113.5	68	97

Features

Light Woodcore, Densolite Core, Dura Cap Sidewall, Structured Topsheet, Side Edge Angle: 87°, Base Edge Angle: 1.0°, Tip Protector, Standard Edge, 8-13 Years

Weight 2080g / 150 cm Country Bulgaria

Price **¥63,600** (税別) ¥69,960 (税込)

ワールドカップを夢見る若手レーサーのためのスキーで、比類ないエッジグリップを提供し、グレンデで最速の日を過ごせるでしょう。



Redster J2 130-150

Art. No. AASS03642 Bindings C 5 GW

Rocker Race Rocker 5/95/0

Sizes (cm)	Radius (m)	Tip Sidecut (mm)	Waist Sidecut (mm)	Tail Sidecut (mm)
130	10.5	109	68	90
140	12	109.5	68	90.5
150	13.5	110	68	91

Features

Bend-X Technology, Densolite Core, Dura Cap, Structured Topsheet, Side Edge Angle: 87°, Base Edge Angle: 1.3°, Tip Protector, Standard Edge, 8-12 Years

Weight 1798g / 140cm Country Bulgaria

Price **OPEN**

8-12歳の意欲的なヤングスキーヤーにスピード、安定性、正確性を提供します。



Redster J2 100-120

Art. No. AASS03644 Bindings C 5 GW

Rocker Race Rocker 5/95/0

Sizes (cm)	Radius (m)	Tip Sidecut (mm)	Waist Sidecut (mm)	Tail Sidecut (mm)
100	7	101	66	82.5
110	8	105	67	86
120	9	108	68	89

Features

Bend-X Technology, Densolite Core, Dura Cap, Structured Topsheet, Side Edge Angle: 87°, Base Edge Angle: 1.3°, Tip Protector, Standard Edge, 5-8 Years

Weight 1409g / 110cm Country Bulgaria

Price **OPEN**

ワールドカップへの第一歩を踏み出す5歳から8歳のスキーヤーに。レッドスターのフィーリングが体験できます。



Redster J2 70-90

Art. No. AASS03646 Bindings C 5 GW

Rocker Race Rocker 5/95/0

Sizes (cm)	Radius (m)	Tip Sidecut (mm)	Waist Sidecut (mm)	Tail Sidecut (mm)
70	6	84	63	69.5
80	6.6	88.5	64	73.5
90	7.2	93.5	65	77.5

Features

Bend-X Technology, Densolite Core, Dura Cap, Structured Topsheet, Side Edge Angle: 87°, Base Edge Angle: 1.3°, Standard Edge, 3-5 Years

Weight 1085g / 80 cm Country Bulgaria

Price **OPEN**

3~5歳の若いスピードスターに理想的なスキーで、ワールドカップのヒーローを真似するためのBend-Xテクノロジーを搭載しています。



REDSTER JX

Art. No. AASS03512 Bindings C 5 GW

Rocker Piste Rocker 10/90/0

Sizes (cm)	Radius (m)	Tip Sidecut (mm)	Waist Sidecut (mm)	Tail Sidecut (mm)
110	8	105	67	86
120	9	108	68	89
130	10.5	109	68	90
140	12	109	68	90.5
150	13.5	110	68	91

Features

Dura Cap, Densolite Core, Aerospeed Topsheet

Weight 1770g / 140cm Country Bulgaria

Price **OPEN**

楽しさと耐久性を最大化する機能を満載。レースロッカーとフルキャップサイドウォール構造により、あらゆる地形で多彩なパフォーマンスを発揮。デンソライトコアは軽量キッズにもお勧め。超高耐久性のストラクチュアドットトップシート採用。



REDSTER GL

Art. No. AASS03724 Bindings C 5 GW

Rocker Piste Rocker 10/90/0

Sizes (cm)	Radius (m)	Tip Sidecut (mm)	Waist Sidecut (mm)	Tail Sidecut (mm)
110	8	105	67	86
120	9	108	68	89
130	10.5	109	68	90
140	12	109	68	90.5
150	13.5	110	68	91

Features

Dura Cap, Densolite Core, Aerospeed Topsheet

Weight 1770g / 140cm Country Bulgaria

Price **OPEN**

あらゆる地形で多彩なパフォーマンスを発揮し、グレンデでもオフピステでも素早くエッジからエッジへ移行できます。デンソライトコアは、軽量ジュニアスキーヤーでも簡単なスキー操作で完璧ターンを刻むことを可能にします。



REDSTER X2
130-150 **new**

Art. No. Bindings
AASS03762 L 6 GW

Rocker
Race Rocker 5/95/0

Sizes (cm)	Radius (m)	Tip Sidecut (mm)	Waist Sidecut (mm)	Tail Sidecut (mm)
130	10.5	109	68	90
140	12	109.5	68	90.5
150	13.5	110	68	91

Features
Bend-X Technology, Dura Cop. Densolite Core, Structured Topsheet

Weight Country
1681g / 130cm Bulgaria

Price
OPEN

楽しさに年齢制限はありません。スピードとパフォーマンスを好む若いスキーヤーのためにデザインされました。



REDSTER X2
100-120 **new**

Art. No. Bindings
AASS03764 C 5 GW

Rocker
Race Rocker 5/95/0

Sizes (cm)	Radius (m)	Tip Sidecut (mm)	Waist Sidecut (mm)	Tail Sidecut (mm)
100	7	101	66	82.5
110	8	105	67	86
120	9	108	68	89

Features
Bend-X Technology, Dura Cop. Densolite Core, Structured Topsheet

Weight Country
1334g / 110cm Bulgaria

Price
OPEN

5~8歳の若いスキーヤーが初めてスキーを速く楽しむための専用プラットフォームを提供します。



REDSTER X2
70-90 **new**

Art. No. Bindings
AASS03766 C 5 GW

Rocker
Race Rocker 5/95/0

Sizes (cm)	Radius (m)	Tip Sidecut (mm)	Waist Sidecut (mm)	Tail Sidecut (mm)
80	6.6	88.5	64	73.5
90	7.2	93.5	65	77.5

Features
Bend-X Technology, Dura Cop. Densolite Core, Structured Topsheet

Weight Country
1086g / 80 cm Bulgaria

Price
OPEN

子供のファーストスキーは1本だけ。ゲレンデでの初めての冒険にスキーを必要とする3~5歳前後のキッズ向け。

Maverick JR



Maverick J 130-150 **new**

Art. No. Bindings
AASS03830 C 5 GW

Rocker
All Mountain Rocker 10/90/0

Sizes (cm)	Radius (m)	Tip Sidecut (mm)	Waist Sidecut (mm)	Tail Sidecut (mm)
130	10.5	109	68	90
140	12	109.5	68	90.5
150	13.5	110	68	91

Features

Bend-X Technology, Densolite Core, Dura Cap, Structured Topsheet, Side Edge Angle: 87°, Base Edge Angle: 1.3°, Tip Protector, Standard Edge, 8-12 Years

Weight Country
1780g / 140cm Bulgaria

Price
OPEN

あらゆる雪質に挑戦したい8-12歳の子供たちに最適。



Maverick J 100-120 **new**

Art. No. Bindings
AASS03828 C 5 GW

Rocker
All Mountain Rocker 10/90/0

Sizes (cm)	Radius (m)	Tip Sidecut (mm)	Waist Sidecut (mm)	Tail Sidecut (mm)
100	7	101	66	82.5
110	8	105	67	86
120	9	108	68	89

Features

Bend-X Technology, Densolite Core, Dura Cap, Structured Topsheet, Side Edge Angle: 87°, Base Edge Angle: 1.3°, Tip Protector, Standard Edge, 5-8 Years

Weight Country
1400g / 110cm Bulgaria

Price
OPEN

山全体に挑戦したい5~8歳の子供たちに自信を与えるスキー。



Maverick J 70-90 **new**

Art. No. Bindings
AASS03826 C 5 GW

Rocker
All Mountain Rocker 10/90/0

Sizes (cm)	Radius (m)	Tip Sidecut (mm)	Waist Sidecut (mm)	Tail Sidecut (mm)
80	6.6	88.5	64	73.5
90	7.2	93.5	65	77.5

Features

Bend-X Technology, Densolite Core, Dura Cap, Structured Topsheet, Side Edge Angle: 87°, Base Edge Angle: 1.3°, Standard Edge, 3-5 Years

Weight Country
1080g / 80cm Bulgaria

Price
OPEN

3~5歳のスキーヤーに最適で、ターンしやすいベンドXテクノロジーを採用。



Maven J 130-150 **new**

Art. No. Bindings
AASS03816 C 5 GW

Rocker
aaa

Sizes (cm)	Radius (m)	Tip Sidecut (mm)	Waist Sidecut (mm)	Tail Sidecut (mm)
130	10.5	109	68	90
140	12	109.5	68	90.5
150	13.5	110	68	91

Features

Bend-X Technology, Densolite Core, Dura Cap, Structured Topsheet, Side Edge Angle: 87°, Base Edge Angle: 1.3°, Tip Protector, Standard Edge, 8-12 Years

Weight Country
1780g / 140cm Bulgaria

Price
OPEN

8~12歳の冒険好きな女の子が、男の子に負けない滑りを見せたいときに最適なオールマウンテンスキーです。



Maven J 100-120 **new**

Art. No. Bindings
AASS03814 C 5 GW

Rocker
All Mountain Rocker 10/90/0

Sizes (cm)	Radius (m)	Tip Sidecut (mm)	Waist Sidecut (mm)	Tail Sidecut (mm)
100	7	101	66	82.5
110	8	105	67	86
120	9	108	68	89

Features

Bend-X Technology, Densolite Core, Dura Cap, Structured Topsheet, Side Edge Angle: 87°, Base Edge Angle: 1.3°, Tip Protector, Standard Edge, 5-8 Years

Weight Country
1400g / 110cm Bulgaria

Price
OPEN

山全体に挑戦したい5~8歳の女の子のための、自信を高めるスキー。



Maven J 70-90 **new**

Art. No. Bindings
AASS03812 C 5 GW

Rocker
All Mountain Rocker 10/90/0

Sizes (cm)	Radius (m)	Tip Sidecut (mm)	Waist Sidecut (mm)	Tail Sidecut (mm)
70	6	84	63	69.5
80	6.6	88.5	64	73.5
90	7.2	93.5	65	77.5

Features

Bend-X Technology, Densolite Core, Dura Cap, Structured Topsheet, Side Edge Angle: 87°, Base Edge Angle: 1.3°, Standard Edge, 3-5 Years

Weight Country
1080g / 80cm Bulgaria

Price
OPEN

3~5歳の女の子がスキーを純粋に楽しみながら学べるモデルで、ターンしやすいベンドXテクノロジーを搭載しています。



Bent Chetler Mini
153-163 **new**

Art. No. Bindings
AASS03844 M 10 GW

Rocker
Powder Rocker 20/65/15

Sizes (cm)	Radius (m)	Tip Sidecut (mm)	Waist Sidecut (mm)	Tail Sidecut (mm)
153	14	122.3	93	112.4
163	18	124.4	94	114.2

Features
Directional Shape, Light Woodcore, Densolite Core, Dura Cap Sidewall, Glossy Topsheet, Side Edge Angle: 87°, Base Edge Angle: 1.3°, Resist Edge Park, Resist Edge Park, 8-13 Years

Weight Country
1200g / 153cm Bulgaria

Price
¥74,800 (税別) ¥82,280 (税込)

自由な冒険を求める8歳-13歳ぐらいの野心的なスキーヤーにビッグマウンテンでのパフォーマンスを提供。クリス・ベンチェラー自身がデザインしたワイドな90mmオーバー幅のスキーはキッズスキーヤーに深雪での優れた浮力を提供。



Bent Chetler Mini
133-143 **new**

Art. No. Bindings
AASS03842 L 6 GW

Rocker
Powder Rocker 20/65/15

Sizes (cm)	Radius (m)	Tip Sidecut (mm)	Waist Sidecut (mm)	Tail Sidecut (mm)
133	12.5	119.1	91	109.4
143	15.5	120.8	92	110.9

Features
Directional Shape, Light Woodcore, Densolite Core, Dura Cap Sidewall, Glossy Topsheet, Side Edge Angle: 87°, Base Edge Angle: 1.3°, Resist Edge Park, Resist Edge Park, 5-8 Years

Weight Country
1040g / 133cm Bulgaria

Price
¥68,900 (税別) ¥75,790 (税込)

ビッグマウンテンでの冒険を求める5歳から8歳ぐらいのスキーヤーにオールマウンテン性能を提供。レジェンドであるクリス・ベンチェラー自身がデザインしたワイドな90mmオーバー幅のスキーはキッズスキーヤーにパウダースノーでの優れた浮力を提供。



Bent JR
140-150 **new**

Art. No. Bindings
AAST02608 Colt 7 GW

Rocker
All Mountain Rocker 15/75/10

Sizes (cm)	Radius (m)	Tip Sidecut (mm)	Waist Sidecut (mm)	Tail Sidecut (mm)
140	10.3	117	85	109
150	11.6	117	85	109

Features
Directional Shape, Densolite Core, Dura Cap Sidewall, Structured Topsheet, Side Edge Angle: 87°, Base Edge Angle: 1.3°, Standard Edge, 8-12 Years

Weight Country
1250g / 140cm Bulgaria

Price
¥66,900 (税別) ¥73,590 (税込)

山全体を滑る自信をつけたい8-12歳の子供向けにデザインされた扱いやすいスキー。



Bent JR
110-130 **new**

Art. No. Bindings
AASS03846 C 5 GW

Rocker
All Mountain Rocker 15/75/10

Sizes (cm)	Radius (m)	Tip Sidecut (mm)	Waist Sidecut (mm)	Tail Sidecut (mm)
110	6.3	110	78	102
120	7.8	112	80	104
130	9.5	114	82	106

Features
Directional Shape, Densolite Core, Dura Cap Sidewall, Structured Topsheet, Side Edge Angle: 87°, Base Edge Angle: 1.3°, Standard Edge, 5-8 Years

Weight Country
950g / 120cm Bulgaria

Price
¥59,900 (税別) ¥65,890 (税込)

山全体を滑る自信をつけたい5~8歳の子供向けにデザインされた扱いやすいスキー。

Segmentation

Race/Piste	All Mountain	Freeski	Touring
<hr/> <p>Icon レース仕様のIconは、パワーとレスポンス、そしてワールドカップで実証された精度を兼ね備えています。</p>	<hr/> <p>Strive 安定性、雪面感覚、信頼性を追求したハイパフォーマンス・フリースキー用ビンディング。あなたの思いのままのスキーを。</p>	<hr/> <p>Shift² プロが認めた、ハイブリッドの真価。ゲレンデ内をアグレッシブに滑り、その先の未開拓の斜面へ。苦勞してでも滑る価値のある、一本のために。</p>	



I 12 GW

Full Flex フルフレックス

フルフレックス・テクノロジーにより、高速域でのフルエッジエンゲージメントを可能にします。ヒール固定の可動式プレートとフレキシブルなラバーゾーンが、足元のスキーのたわみを妨げない構造を実現。スキーがスムーズになることで、エッジ全体が雪面に食い込みます。トップからテールまで調和のとれたフレックスが、安定したグリップと高い操作性をもたらし、ターン中のパフォーマンスを極限まで高めます。

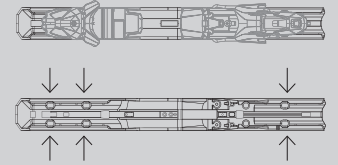

Icon

Centralized Power Transfer センターライズド・ パワートランスファー

ワイドなベースプレートとレース用マウンティングパターンとの相乗効果により、ビンディングのインターフェースをブーツの真下に戦略的に配置。これによりパワー伝達を集中・最適化しました。足元へ即座にパワーを伝えながら、スキー全長にわたって優れた反応とレスポンスを引き出します。この「センターライズド・パワートランスファー」により、レーサーはあらゆる種目やコースセッティングにおいて、ターン中のスキーをより高次元にコントロールすることが可能になります。

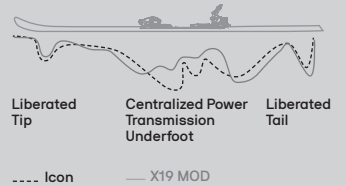

Metal Race Pedal メタルレースペダル

メタル製レースペダルの採用により、ブーツがAFDにダイレクトにコンタクト。これにより、さらにダイレクトなパワー伝達が可能になります。

Elevated Brakes エレベテッドブレーキ

ビンディングのヒールピースに近い位置に設置され、よりアグレッシブなエッジアングルでの滑走を可能にします。

01

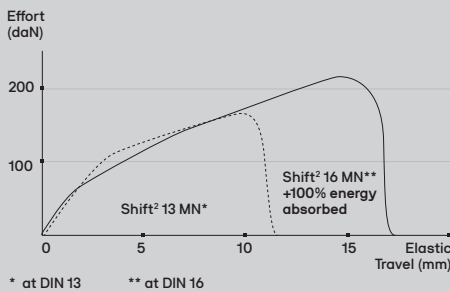

Shift² 16 MN**

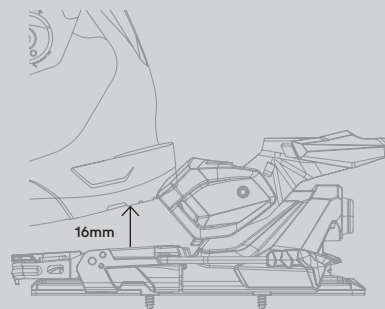

Shift² 13 MN*

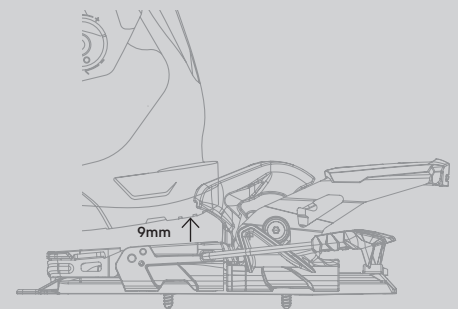

Shift²

01 3-Part Power Heel 3パーツ構造パワーヒール

解放値16において、Shift² 16 MNは解放値13のShift² 13 MNと比較して2倍のエネルギー吸収力を発揮します。その結果、激しいコンプレッションやビッグランディング、高速域での荒れた雪面など、ここぞという場面では安心感を与えます。3パーツ構成のパワーヒールが衝撃吸収性とブーツの保持力を高め、Shift²への信頼あるダウンヒル性能を、より過酷な地形や厳しいコンディションへと拡張。ハイブリッドトゥとアルパインスタイルのヒールが融合し、フルフリーライド性能を実現しました。

Micro AFD マイクロAFD

マイクロAFDは、高さ調整可能なAFDの内部にシングルブロックのアルミニウム・インサートを搭載しています。この「パワーブロック」がAFDを一体的に支えつつ、中央のビスで上下方向のマイクロメートル単位の微調整を可能にし、ブーツのインターフェースと極めて精密にフィットさせます。その結果、トゥピースの横剛性が30%向上。より強力なパワー伝達と耐久性のアップを実現しました。

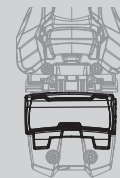

Reinforced Baseplate 強化ベースプレート

メタルで補強されたベースプレートにラバーダンパーを統合することで、強力なパワー伝達と信頼性の高い衝撃吸収を実現しました。高いレスポンス性能を追求して設計されており、ビッグラインを攻める時も、刻々と変化する雪コンディションの中でも、安定感と快適な乗り心地を提供します。

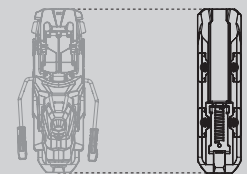

Alu Hike & Ride Switch アルミニウム製の ハイク&ライド・スイッチ

耐久性に優れた軽量アルミニウムを採用したスイッチにより、ハイクモードとライドモードの切り替えがスムーズに行えます。過酷な条件下でのハードな使用にも耐えうる堅牢な構造で、シール登行時でも、ビッグ斜面を攻めるダウンヒル時でも、常に信頼のパフォーマンスを発揮します。

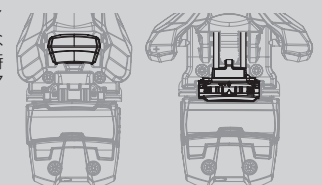

Icon

Icon WC →



Icon RS →



Icon →



Product	Art. No.	Color	DIN Scale	Skier Weight Recom.	Adj. Range (mm)	Brake Width	Weight (per Bind.)	Binding/ Boot comp.	Features	Country
Icon WC 24	AD5002210	Red/Black	14-24	>95kg >209lbs	262-361	X75	1425g	Alpine A (Adult)	Centralized Power Transfer, Metal Race Pedal, Elevated Brakes, Steel & Aluminum Construction, Automatic Toe Adaptation, Locking Brakes	Romania
Icon RS 19	AD5002358	Red/Black	11-19	>95kg >209lbs	262-361	175	1600g	Alpine A (Adult)	Centralized Power Transfer, Metal Race Pedal, Elevated Brakes, Steel & Fiberglass PA Construction, Automatic Toe Adaptation, Locking Brakes	Romania
Icon RS 16	AD5002298	Red/Black	8-16	>66kg >145lbs	262-361	175	1450g	Alpine A (Adult)	Centralized Power Transfer, Metal Race Pedal, Elevated Brakes, Steel & Fiberglass PA Construction, Automatic Toe Adaptation, Locking Brakes, TÜV certified	Romania
Icon RS 12	AD5002300	Red/Black	4-12	49-120kg 108-264lbs	262-361	175	1390g	Alpine A (Adult)	Centralized Power Transfer, Metal Race Pedal, Elevated Brakes, Steel & Fiberglass PA Construction, Automatic Toe Adaptation, Locking Brakes, TÜV certified	Romania
Icon 12	AD5002302	Red/Black	4-12	49-120kg 108-264lbs	262-361	175	1190g	Alpine A (Adult)	Centralized Power Transfer, Elevated Brakes, Race Pedal, Steel & Fiberglass PA Construction, Automatic Toe Adaptation, Locking Brakes, TÜV certified	Romania
Icon 12 GW	AD5002362	Black	4-12	49-120 kg 108-264 lbs	262-361	175	1190g	Alpine A (Adult) + GripWalk A (Adult)	Centralized Power Transfer, Elevated Brakes, Steel & Fiberglass PA Construction, Automatic Toe Adaptation, Locking Brakes, TÜV certified	Romania
Icon 10	AD5002304	Red/Black	3-10	31-100kg 68-220lbs	262-361	175	1180g	Alpine A (Adult)	Centralized Power Transfer, Elevated Brakes, Race Pedal, Steel & Fiberglass PA Construction, Automatic Toe Adaptation, Locking Brakes, TÜV certified	Romania

DISTANCE PLATES →

ICON Distance Plate NEW

AZD000386	1X2 DISTPLT FR ICON	1mm	Front:ICON 24, ICON RS 19, ICON RS 16 & ICON RS 12
AZD000388	1X2 DISTPLT FR ICON	2mm	Front:ICON 24, ICON RS 19, ICON RS 16 & ICON RS 12
AZD000390	1X2 DISTPLT FR ICON	3mm	Front:ICON 24, ICON RS 19, ICON RS 16 & ICON RS 12
AZD000392	1X2 DISTPLT FR ICON	4mm	Front:ICON 24, ICON RS 19, ICON RS 16 & ICON RS 12
AZD000394	1X2 DISTPLT RR ICON	1mm	Rear: ICON 24
AZD000396	1X2 DISTPLT RR ICON	2mm	Rear: ICON 24
AZD000398	1X2 DISTPLT RR ICON	3mm	Rear: ICON 24
AZD000400	1X2 DISTPLT RR ICON	4mm	Rear: ICON 24
AZD000368001	1X2 DISTPLT FR ICON	1mm	Front: ICON 12 & ICON 10
AZD000372001	1X2 DISTPLT FR ICON	2mm	Front: ICON 12 & ICON 10
AZD000376001	1X2 DISTPLT FR ICON	3mm	Front: ICON 12 & ICON 10
AZD000378001	1X2 DISTPLT RR ICON	1mm	Rear: ICON RS 19, ICON RS 16, ICON RS 12, ICON 12, ICON 10
AZD000380001	1X2 DISTPLT RR ICON	2mm	Rear: ICON RS 19, ICON RS 16, ICON RS 12, ICON 12, ICON 10
AZD000382001	1X2 DISTPLT RR ICON	3mm	Rear: ICON RS 19, ICON RS 16, ICON RS 12, ICON 12, ICON 10
AZD000384001	1X2 DISTPLT RR ICON	4mm	Rear: ICON RS 19, ICON RS 16, ICON RS 12, ICON 12, ICON 10



Icon Mounting Guide



26/27 ATOMIC DISTANCE PLATE 適合リスト※記載のものは**[最大取り付け可能数値]**です。

CATEGORY	NUMBER	MODEL	SIZE/ cm	RADIUS/m	Technology	Plate	Binding Recommendation	ICON Distance Plate FRONT	ICON Distance Plate REAR
SUPER G	AA0030564212	NY REDSTER SG FIS RVSK M 212	212cm	R > 45m	REVOSHOCK	ICON INTERFACE 99	ICON WC 24 / RS 19 / RS 16	0mm	1mm
	AA0030566207	NY REDSTER SG FIS RVSK W 207	207cm	R > 40m	REVOSHOCK	ICON INTERFACE 99	ICON WC 24 / RS 19 / RS 16	1mm	2mm
	AA0030568200	NY REDSTER SG FIS RVSK 200	200cm	R = 35m	REVOSHOCK	ICON INTERFACE 99	ICON RS 16 / RS 12	2mm	4mm
	AA0030570192	NY REDSTER SG FIS RVSK	192cm	R = 35m	REVOSHOCK	ICON INTERFACE 97	ICON RS 16 / RS 12	1mm	3mm
	AA0030570185	NY REDSTER SG FIS RVSK	185cm	R = 30m	REVOSHOCK	ICON INTERFACE 97	ICON RS 16 / RS 12	1mm	3mm
GIANT SLALOM	AA0031046193	NY REDSTER G9 FIS RVSK M 193	193cm	R > 30m	REVOSHOCK	ICON INTERFACE 97	ICON WC 24 / RS 19 / RS 16 / RS 12	2mm	3mm
	AA0030560188	NY REDSTER G9 FIS RVSK W 188	188cm	R > 30m	REVOSHOCK	ICON INTERFACE 97	ICON WC 24 / RS 19 / RS 16 / RS 12	3mm	4mm
	AA0030562183	NY REDSTER G9 FIS RVSK W 183	183cm	R > 30m	REVOSHOCK	ICON INTERFACE 97	ICON RS 16 / RS 12	2mm	3mm
	AA0030572190	NY REDSTER G9 RSM RVSK 190	190cm	R = 27.5m	REVOSHOCK	ICON INTERFACE 97	ICON WC 24 / RS 19 / RS 16 / RS 12	3mm	4mm
	AA0030574183	NY REDSTER G9 RSM RVSK 183	183cm	R = 24m	REVOSHOCK	ICON INTERFACE 97	ICON RS 19 / RS 16 / RS 12	2mm	4mm
	AA0030576176	NY REDSTER G9 RSM RVSK 176	176cm	R = 21m	REVOSHOCK	ICON INTERFACE 97	ICON RS 16 / RS 12	2mm	4mm
	AA0030578187	NY REDSTER G9 FIS RVSK 187	187cm	R = 26m	REVOSHOCK	ICON INTERFACE 97	ICON RS 19 / RS 16 / RS 12	2mm	4mm
	AA0030580184	NY REDSTER G9 FIS RVSK 184	184cm	R = 25m	REVOSHOCK	ICON INTERFACE 97	ICON RS 19 / RS 16 / RS 12	2mm	4mm
	AA0030582180	NY REDSTER G9 FIS RVSK S	180cm	R = 24m	REVOSHOCK	ICON INTERFACE 97	ICON RS 16 / RS 12	2mm	4mm
	AA0030582173	NY REDSTER G9 FIS RVSK S	173cm	R = 20m	REVOSHOCK	ICON INTERFACE 97	ICON RS 16 / RS 12	2mm	4mm
	AA0030584166	NY REDSTER G9 FIS RVSK S	166cm	R = 18.1m	REVOSHOCK	ICON INTERFACE 97	ICON RS 12 / ICON 12 / 12 GW / 10	0mm	3mm
	AA0030584159	NY REDSTER G9 FIS RVSK S	159cm	R = 17.3m	REVOSHOCK	ICON INTERFACE 97	ICON RS 12 / ICON 12 / 12 GW / 10	0mm	3mm
	AAST02392166	NYI REDSTER G9 FIS + ICON 10	166cm	R = 18.1m	REVOSHOCK	JUNIOR RACE PLATE ³		2mm	2mm
AAST02392159	NYI REDSTER G9 FIS + ICON 10	159cm	R = 17.3m	REVOSHOCK	JUNIOR RACE PLATE ³		2mm	2mm	
AAST02392152	NYI REDSTER G9 FIS + ICON 10	152cm	R = 17m	REVOSHOCK	JUNIOR RACE PLATE ³		2mm	2mm	
SLALOM	AA0030552165	NY REDSTER S9 FIS M 165	165cm	R = 12.1m		ICON INTRFACE 98	ICON WC 24 / RS 19 / RS 16 / RS 12	3mm	4mm
	AA0030554157	NY REDSTER S9 W FIS 157	157cm	R = 11m		ICON INTRFACE 98	ICON WC 24 / RS 19 / RS 16 / RS 12	3mm	4mm
	AA0030918155	NY REDSTER S9 FIS 155	155cm	R = 11m		ICON INTRFACE 98	ICON RS16 / RS 12	3mm	4mm
	AA0031042150	NY REDSTER S9 FIS 150	150cm	R = 10.5m		ICON INTRFACE 98	ICON RS12 / ICON 12 / 12 GW / 10	0mm	3mm
	AAST02544150	NYI REDSTER S9 FIS + ICON 10	150cm	R = 10.5m		JUNIOR RACE PLATE ³		2mm	2mm

[注意] Distance Plate 取り付け後は必ず取り付け者ご本人で高さを測定して下さい。
REDSTER G9RSとREDSTER S9RS へのDistance Plateの取り付けは推奨いたしません。
上記以外のジュニアアカテゴリースキーにはDistance Plateは取り付け出来ません。

Icon Interface →



■ Icon Interface GS + SG



■ Icon Interface SL

Icon WC 24 / Icon RS 19/16/12

	Position Toe	Position Heel
Sole Length (mm)	262 - 271	262 - 281
Sole Length (mm)	272 - 341	282 - 291
Sole Length (mm)	272 - 341	292 - 301
Sole Length (mm)	272 - 341	302 - 311

	Position Toe	Position Heel
Sole Length (mm)	272 - 341	312 - 321
Sole Length (mm)	272 - 341	322 - 331
Sole Length (mm)	342 - 361	332 - 361

Icon Interface →



■ Junior Race Plate3

Compatibility Icon + Colt
Boot Sole Length* Icon 10/12 = 252mm - 315mm (22.5 - 27.5)
Colt 7 - 217mm - 266mm (17.5 - 22.5)



FISモデルスキーに関する注意事項

スキー性能の低下や場合によっては破損の恐れがあるため、下記のようなスキー本体に負担を強いるチューンナップ作業(行為)は絶対に行わないでください。

- ① スキーからプレートおよびサーボテックを外してストーンマシーンなどをかける行為
- ② 人為的に気圧を調整し、ワックスの浸透性を高めようとする行為
- ③ 長時間、高い温度を保持し、ワックスの浸透性を高めようとする行為
- ④ その他、Atomic Austria GmbHレース部門が推奨しない作業を実施する行為

上記を遵守されずに発生した製品の不具合に関しては、当社規定の製品保証が受けられなくなりますのでご注意ください。

純競技用として開発したFISモデルはスキー単体での販売となります。推奨ビンディングはモデルごとにご確認ください。

※ FISモデルはアトミックレーシングアトリエでワックスされた状態で出荷します。

Shift² + Strive + Stage



Shift² 16 MN Bent Chetler
Black/Bright Silver **new**
AD5002360
¥118,000 (税別) ¥129,800 (税込)



Shift² 13 MN
Black/Green/Bronze
AD5002294
¥100,000 (税別) ¥110,000 (税込)



Shift² 10 MN
Black/Bronze
AD5002292
¥90,000 (税別) ¥99,000 (税込)



Strive 16 MN Bent Chetler
Sunbeam **new**
AD5002386
¥45,000 (税別) ¥49,500 (税込)



Strive 14 MN Bent Chetler
Sunbeam **new**
AD5002390
¥35,000 (税別) ¥38,500 (税込)



Strive 14 MN
Black **new**
AD5002388
¥35,000 (税別) ¥38,500 (税込)



Strive 14 GW
Black **new**
AD5002392
¥35,000 (税別) ¥38,500 (税込)



Strive 14 GW
Black/Bright Silver **new**
AD5002394
¥35,000 (税別) ¥38,500 (税込)



Strive 14 GW Bent Chetler
Olive **new**
AD5002396
¥35,000 (税別) ¥38,500 (税込)



Strive 12 GW
Black **new**
AD5002380
¥33,000 (税別) ¥36,300 (税込)



Strive 12 GW
Black/Bronze
AD5002274
¥33,000 (税別) ¥36,300 (税込)



Strive 12 GW
Black/Bright Silver **new**
AD5002384
¥33,000 (税別) ¥36,300 (税込)



Strive 12 GW Bent Chetler
Redwood **new**
AD5002382
¥33,000 (税別) ¥36,300 (税込)



Strive 10 GW
Black **new**
AD5002354
¥23,000 (税別) ¥25,300 (税込)



Strive 10 GW
Black/Sand **new**
AD5002356
¥23,000 (税別) ¥25,300 (税込)



Stage 10 GW
Black/Smoke
AD5002246
¥15,000 (税別) ¥16,500 (税込)

Product	Art. No.	Color	DIN Scale	Skier Weight Recom.	Adj. Range (mm)	Brake Width	Weight (per Bind.)	Binding/Boot comp.	Features	Country
Shift ² 16 MN Bent Chetler	AD5002360	Black/ Bright Silver	8-16	66-125 kg 145-275lbs	30	SH90, SH100, SH110, SH120	1210g	MN (Multi-Norm Certified) + Pin	3-Part Power Heel, Micro AFD, Reinforced Baseplate, Low Profile Chassis, Oversized Platform, Alu Hike & Ride Switch, Climbing Aid (2 settings), Crampon Compatible, Carbon-infused PA material, Manual Toe Height Adjustment, Locking Brakes, Easy Step-in, Multi Norm Certified (MN), Crampon Shift 100/120mm, TÜV certified	Romania
Shift ² 13 MN	AD5002294	Black/ Green/ Bronze	6-13	66-125kg 145-275lbs	30	SH90, SH100, SH110, SH120	920g	MN (Multi-Norm Certified) + Pin	Micro AFD, Low Profile Chassis, Oversized Platform, Hike & Ride Switch, Climbing Aid (2 settings), Crampon Compatible, Carbon-infused PA material, Manual Toe Height Adjustment, Locking Brakes, Easy Step-in, Multi Norm Certified (MN), Crampon Shift 100/120mm, TÜV certified	Romania
Shift ² 10 MN	AD5002292	Black / Bronze	6-13	49-100kg 108-220lbs	30	SH90, SH100, SH110, SH120	915g	MN (Multi-Norm Certified) + Pin	Micro AFD, Low Profile Chassis, Oversized Platform, Hike & Ride Switch, Climbing Aid (2 settings), Crampon Compatible, Carbon-infused PA material, Manual Toe Height Adjustment, Locking Brakes, Easy Step-in, Multi Norm Certified (MN), Crampon Shift 100/120mm, TÜV certified	Romania
Strive 16 MN Bent Chetler	AD5002386	Sunbeam	7-16	>66 kg >145 lbs	28	C90, C100, C115, C130	1125g	MN (Multi-Norm Certified)	LDN Toe, 3-Part Metal Heel, Low Profile Chassis, Light Construction, Manual Toe Height Adjustment, Locking Brakes, Snow Scraper, Multi Norm Certified (MN), TÜV certified	Romania
Strive 14 MN Bent Chetler	AD5002390	Sunbeam	5-14	58-140 kg 127-309 lbs	28	D90, D100, D115, D130	1002g	MN (Multi-Norm Certified)	LDN Toe, 3-Part Heel, Low Profile Chassis, Light Construction, Automatic Toe Adaptation, Locking Brakes, Snow Scraper, Auto GripWalk Compatible, TÜV certified	Romania
Strive 14 MN	AD5002388	Black	5-14	58-140 kg 127-309 lbs	28	D90, D100, D115	1002g	MN (Multi-Norm Certified)	LDN Toe, 3-Part Heel, Low Profile Chassis, Light Construction, Automatic Toe Adaptation, Locking Brakes, Snow Scraper, Auto GripWalk Compatible, TÜV certified	Romania
Strive 14 GW	AD5002392 AD5002394	Black Black/Bright Silver	5-14	58-140 kg 127-309 lbs	28	D90, D100, D115, D130 D90, D100, D115	1002g	Alpine A (Adult) + GripWalk A (Adult)	LDN Toe, 3-Part Heel, Low Profile Chassis, Light Construction, Automatic Toe Adaptation, Locking Brakes, Snow Scraper, Auto GripWalk Compatible, TÜV certified	Romania
Strive 14 GW Bent Chetler	AD5002396	Olive	5-14	58-140 kg 127-309 lbs	28	D90, D100, D115, D130	1002g	Alpine A (Adult) + GripWalk A (Adult)	LDN Toe, 3-Part Heel, Low Profile Chassis, Light Construction, Automatic Toe Adaptation, Locking Brakes, Snow Scraper, Automatic Toe Adaptation, Auto GripWalk Compatible, TÜV certified	Romania
Strive 12 GW	AD5002380 AD5002274 AD5002384	Black Black/Bronze Black/Bright Silver	4-12	49-120 kg 108-264 lbs	28	L90, L100, L115	930g	Alpine A (Adult) + GripWalk A (Adult)	LDN Toe, 3-Part Heel Light, Light Construction, Automatic Toe Adaptation, Locking Brakes, Snow Scraper, Auto GripWalk Compatible, TÜV certified	Romania
Strive 12 GW Bent Chetler	AD5002382	Redwood	4-12	49-120 kg 108-264 lbs	28	L90, L100, L115	930g	Alpine A (Adult) + GripWalk A (Adult)	LDN Toe, 3-Part Heel Light, Light Construction, Automatic Toe Adaptation, Locking Brakes, Snow Scraper, Auto GripWalk Compatible, TÜV certified	Romania
Strive 10 GW	AD5002354 AD5002356	Black Black/Sand	3-10	31-100kg 66-220lbs	28	L90, L100, L115 L90, L100	920g	Alpine A (Adult) + GripWalk A (Adult)	LDN Toe, Mono Heel Light, Light Construction, Automatic Toe Adaptation, Backroller Technology, Locking Brakes, Snow Scraper, Auto GripWalk Compatible, TÜV certified	Romania
STAGE 10 GW	AD5002246	Black/Smoke	3-10	31-100kg 66-220lbs	28	L90, L100, L115	1180g	Alpine A (Adult) + GripWalk A (Adult)	Light Construction, Automatic Toe Adaptation, Locking Brakes, Easy Step-in, Snow Scraper, Auto GripWalk Compatible, TÜV certified	Romania



SHIFT² IMPROVEMENTS (VS. SHIFT)

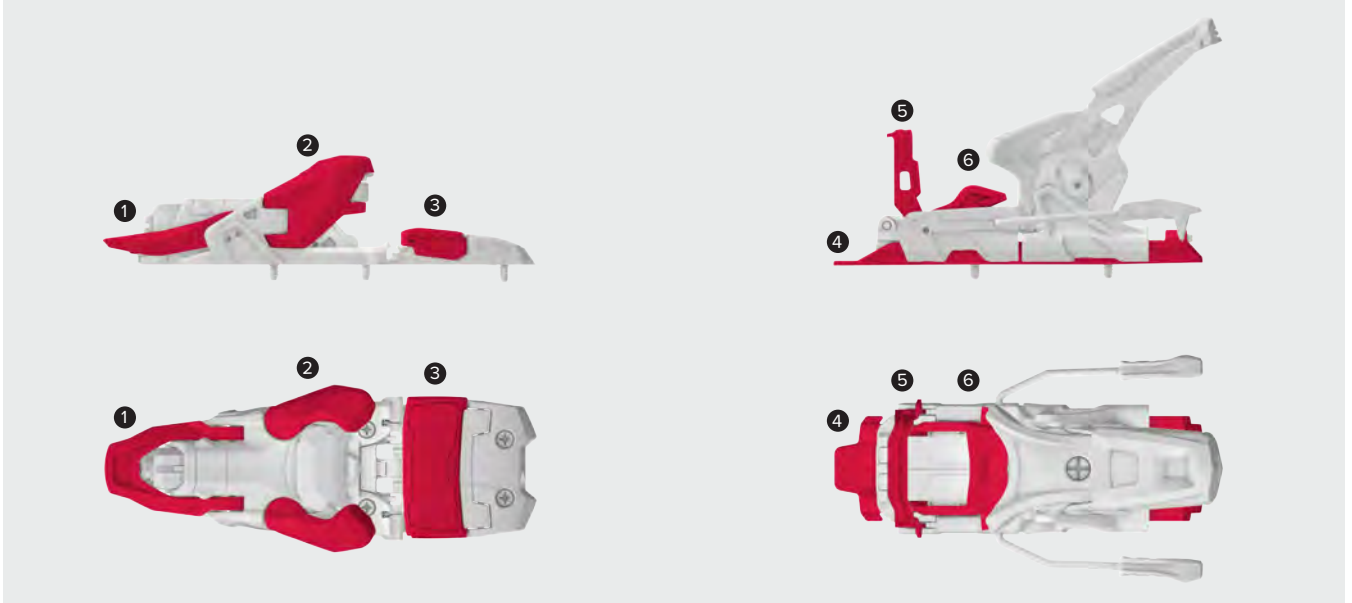

①

トウレバー

耐久性を向上させるため、より重厚なトウレバーを採用

②

より大きなウイング

より大きく、より頑丈なウイングで耐衝撃性を向上

③

AFD

アルミニウム製マイクロアジャスタブルAFD
パワーブロック
優れたパワー伝達

④

60mm調整可能レール

レール上の調整可能サイズが長くなり、よりレンタル向きに
(Shift² 10 MN Demoのみに採用)

⑤

クライミングエイド

最適化された高さで構造
従来品より4mm高いクライミングエイドを実現

⑥

ブレーキレバー

より頑丈で信頼性の高いブレーキレバー
ハイクアップ時のブレークのロックング性と外れを向上

26/27 ATOMIC Binding Information

ビンディングの解放値、規格、重量、対象ソールサイズはこちらを確認下さい。

品名	DIN (解放値)	NORM (規格)	WEIGHT 1/2 Pairs (g)	対応ブーツソールサイズ	備考/主な搭載スキー
ICON 24	14-24	ADULT(ISO5355)	1480	262mm~361mm	REDSTER FIS
ICON RS 19	11-19	ADULT(ISO5355)	1600	262mm~361mm	REDSTER FIS
ICON RS 16	8-16	ADULT(ISO5355)	1490	262mm~361mm	REDSTER FIS
ICON RS 12	4-12	ADULT(ISO5355)	1420	262mm~361mm	REDSTER FIS
ICON 12	4-12	ADULT(ISO5355)	1190	262mm~361mm	REDSTER FIS / JR
ICON 12 GW	4-12	ADULT(ISO5355/23223)	1190	262mm~361mm	REDSTER FIS / JR
ICON 10	3-10	ADULT(ISO5355)	1180	262mm~361mm	REDSTER FIS / JR
COLT 7	2-7.5	JR/ADULT(ISO5355)	860	217mm~305mm	REDSTER FIS JR
☆ I 12 GW	4-12	ADULT(ISO5355/23223)	1030	260mm~360mm	REDSTER
☆ MI 12 GW	4-12	ADULT(ISO5355/23223)	910	257mm~380mm	VOLANT / REDSTER / CLOUD
☆ M 10 GW	3-10	ADULT(ISO5355/23223)	830	257mm~380mm	VOLANT / REDSTER / CLOUD
☆ L 6 GW	2-5.5	JR/ADULT(ISO5355/23223)	610	253mm~336mm	BENT CH MINI / REDSTER JR
☆ C 5 GW	0.5-4.5	JR/ADULT(ISO5355/23223)	590	197mm~256mm	REDSTER JR / BENT JR / MAVERICK JR / MARVEN GIRL
STRIVE 16 MN	7-16	ADULT(ISO5355/23223)	1125	28mm(ヒール調整可能域)	
STRIVE 14 MN	5-14	ADULT(ISO5355/23223)	1002	28mm(ヒール調整可能域)	
STRIVE 14 GW	5-14	ADULT(ISO5355/23223)	1002	28mm(ヒール調整可能域)	
STRIVE 12 GW	4-12	ADULT(ISO5355/23223)	930	28mm(ヒール調整可能域)	
STRIVE 10 GW	3-10	ADULT(ISO5355/23223)	920	28mm(ヒール調整可能域)	
STAGE 10 GW	3-10	ADULT(ISO5355/23223)	890	28mm(ヒール調整可能域)	
SHIFT ² 16 MN	8-16	ADULT(ISO5355/9523/23223)	1210	30mm(ヒール調整可能域)	
SHIFT ² 13 MN	6-13	ADULT(ISO5355/9523/23223)	920	30mm(ヒール調整可能域)	
SHIFT ² 10 MN	4-10	ADULT(ISO5355/9523/23223)	915	30mm(ヒール調整可能域)	

☆ 印のビンディングはベースプレートがあらかじめスキー本体に付いているタイプでWEIGHT(重量)はベースプレートを除くビンディング本体+ブレーキの数値です。上記以外、無印アイテムのWEIGHT(重量)はベースプレート+本体+ブレーキの数値です。

GW (GRIP WALK)はALPINE 5355 / GRIP WALK 23223(9523)のブーツ規格に対応します。

MN (MULTI NORM CERTIFIED)はALPINE 5355 / GRIP WALK 23223 (9523)/TOURING (9523)対応です。

Overview

Redster TR Race



Redster TR F5
AE5031680



Redster TR F4
AE5031700



Redster TR 3
AE5031720

Redster STR Race



Redster STR F5
AE5031740



Redster STR F4
AE5031760



Redster STR 3
AE5031780



Redster STR 2 LC
AE5031800



Redster STR 1 LC
AE5031820

Redster TX Piste



Redster TX 130
AE5031840



Redster TX 120
AE5031860



Redster TX 110
AE5031880



Redster TX 100 LC
AE5031900



Redster TX 80 LC
AE5031920

Remedy Freeski



Remedy 130
AE5031940



Remedy 110 **new**
AE5035900



Remedy 90 LC **new**
AE5035920

Redster TJ Race



Redster TJ 65
AE5031440



Redster TJ 60
AE5033800

Remedy TJ Freeski



Remedy TJ 65
AAE5031480

Hawx Ultra Dual BOA All Mountain



Hawx Ultra 130 S Dual
BOA
AE5033580



Hawx Ultra 100
Dual BOA
AE5031980

Hawx Ultra BOA All Mountain



Hawx Ultra 130 S BOA
AE5032000



Hawx Ultra 120 S BOA
AE5032020



Hawx Ultra 110 S BOA
AE5032040



Hawx Ultra 100 BOA
AE5032060

Hawx Ultra All Mountain



Hawx Ultra 130 S **new**
AE5035940



Hawx Ultra 110 S
AE5032080



Hawx Ultra 100
AE5032100

Hawx Ultra BOA W All Mountain



Hawx Ultra 115 S
BOA W
AE5032120



Hawx Ultra 105 S
BOA W
AE5032140



Hawx Ultra 95 BOA W
AE5032160



Hawx Ultra 85 BOA W
AE5033560

Hawx Ultra W All Mountain



Hawx Ultra 115 SW **new**
AE5035960



Hawx Ultra 95 W
AE5032180



Hawx Ultra 85 W
AE5032200



Hawx Prime Dual BOA

All Mountain



Hawx Prime 130 S Dual BOA **new**
AE5033860



Hawx Prime 120 S Dual BOA **new**
AE5033880



Hawx Prime 110 Dual BOA **new**
AE5033900

Hawx Prime BOA

All Mountain



Hawx Prime 130 S BOA **new**
AE5033920



Hawx Prime 120 S BOA **new**
AE5033940



Hawx Prime 120 S BOA **new**
AE5033960



Hawx Prime 110 S BOA **new**
AE5033980



Hawx Prime 110 BOA **new**
AE5036080



Hawx Prime 100 BOA **new**
AE5034000

Hawx Prime All Mountain

All Mountain



Hawx Prime 130 S **new**
AE5034040



Hawx Prime 110 S **new**
AE5034060



Hawx Prime 110 **new**
AE5034080



Hawx Prime 100 **new**
AE5034100



Hawx Prime **new**
AE5034140

Hawx Prime Dual BOA W

All Mountain



Hawx Prime 115 S Dual BOA W **new**
AE5034160



Hawx Prime 105 Dual BOA W **new**
AE5034180

Hawx Prime BOA W

All Mountain



Hawx Prime 115 S BOA W **new**
AE5034200



Hawx Prime 105 S BOA W **new**
AE5034220



Hawx Prime 95 BOA W **new**
AE5034240



Hawx Prime 95 BOA W **new**
AE5034320



Hawx Prime 85 BOA W **new**
AE5034260

Hawx Prime W All Mountain

All Mountain



Hawx Prime 105 S W **new**
AE5034300



Hawx Prime 95 W **new**
AE5034340



Hawx Prime 85 W **new**
AE5034360



Hawx Prime W **new**
AE5034380

Hawx Magna Dual BOA All Mountain

All Mountain



Hawx Magna 120 S Dual BOA **new**
AE5034520



Hawx Magna 130 S BOA **new**
AE5034540



Hawx Magna 120 S BOA **new**
AE5034560



Hawx Magna 110 S BOA **new**
AE5034580



Hawx Magna 100 BOA **new**
AE5034600

Overview

Hawx Magna All Mountain



Hawx Magna 130 S **new**
AE5034620



Hawx Magna 110 S **new**
AE5034640



Hawx Magna 110 **new**
AE5034660



Hawx Magna 100 **new**
AE5034680



Hawx Magna 90 **new**
AE5034700

Hawx Magna BOA W All Mountain



Hawx Magna 105 S
BOA W **new**
AE5034720



Hawx Magna 95
BOA W **new**
AE5034740



Hawx Magna 85
BOA W **new**
AE5034760

Hawx Magna W All Mountain



Hawx Magna 95 W **new**
AE5034780



Hawx Magna 85 W **new**
AE5034800



Hawx Magna 75 W **new**
AE5034840



Hawx Magna 75 W **new**
AE5034820

Nexus BOA Piste/All Mountain



Nexus 130 BOA **new**
AE5035200



Nexus 120 BOA **new**
AE5035220 **new**



Nexus 110 BOA **new**
AE5035240

Nexus Piste/All Mountain



Nexus 110 **new**
AE5035260

Nexus BOA W Piste/All Mountain



Nexus 105 BOA W
AE5035280 **new**



Nexus 95 BOA W
AE5035300 **new**

Nexus W Piste/All Mountain



Nexus 95 W
AE5035320 **new**

Hawx Kids

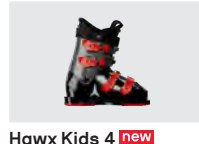

Hawx Kids 4 **new**
AE5035980



Hawx Kids 4
AE5031520

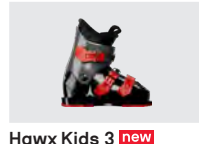

Hawx Kids 3 **new**
AE5036000



Hawx Kids 3
AE5031560

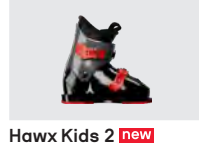

Hawx Kids 2 **new**
AE5036020



Hawx Kids 2
AE5031600

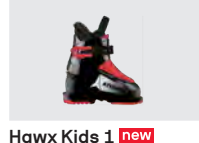

Hawx Kids 1 **new**
AE5036040

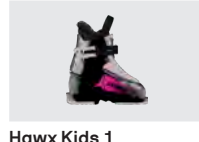

Hawx Kids 1
AE5032240



Hawx Ultra XTD BOA

Freeride Touring



Hawx Ultra XTD 130 BOA
AE5033020



Hawx Ultra XTD 120 BOA
AE5033040

Hawx Ultra XTD BOA W

Freeride Touring



Hawx Ultra XTD 115 BOA W
AE5033060



Hawx Ultra XTD 105 BOA W
AE5033080

Hawx Prime XTD BOA

Freeride Touring



Hawx Prime XTD 130 BOA **new**
AE5034960



Hawx Prime XTD 120 BOA **new**
AE5034980

Hawx Prime XTD BOA W

Freeride Touring



Hawx Prime XTD 115 BOA W **new**
AE5035000



Hawx Prime XTD 95 BOA W **new**
AE5035020

Hawx Magna XTD

Freeride Touring



Hawx Magna XTD 130
AE5030420



Hawx Magna XTD 120
AE5030440

Backland XTD

All-Round Touring



Backland XTD Carbon 120 **new**
AE5035040



Backland XTD Carbon 120 GW **new**
AE5035080



Backland XTD 110 **new**
AE5035060

Backland XTD W

All-Round Touring



Backland XTD Carbon 115 W **new**
AE5035100

Backland Pro

All-Round Touring



Backland Pro
AE5035160

Backland Pro W

All-Round Touring



Backland Pro W
AE5035180

Redster Team



Redster STR

スリムな91mmラストを採用した、ハイエナジーなブーツ。幅の狭い足を持つレーサー向けに設計された、よりスリムな作りとなっています。



Redster TR

93mmラストのブーツで、トップアスリートの意見を取り入れて設計された、卓越した性能とパワーを備えたワールドカップブーツ



Redster TX

オンピステ、レースを意識した設計で、96mmラストとリラクソしたフィット感により、一日中快適で適応性のあるブーツ。



Redster TJ

ジュニアレーサー向けに98mmラストで設計されたブーツは、若く、パフォーマンス志向のアスリートに適しています。



World Cup Race Liner

Redster STR
91mm Narrow Racing Last



World Cup Race Liner

Redster TR
93mm Racing Last



World Cup Elite Liner

REDSTER TX
96mm Performance Last



107mm 113mm

1.0° (Sole canting)

軽量レーサー向けにパワフルな滑りを提供。理想的な安定性と剛性を備えたスラロームからダウンヒルまであらゆるコースで優れた性能を発揮。



117mm 123mm

0.0° (Sole canting)

ATOMIC 所属のトップアスリートによる繰り返しのテストを経てワールドカップでも優勝を取めたこのブーツは各種目で屈強なレーサー向けに開発され伝統の圧倒的な存在感を発揮。



117mm 123mm

0.0° (Sole canting)

レースからインスピレーションを得たパフォーマンスハイパワーなレース用 DNA と、幅広い地形を滑るための汎用性を兼ね備えた。



Redster

Formula Plastics フォーミュラ・ プラスチック

限界までスキーをしているとき、パワフルで予測可能なブーツが大きな違いを生み出します。当社のフォーミュラ・プラスチックは幅広い温度範囲でフレックス特性を維持するため、アスリートは高速での自信を高め、ターンごとにコントロールを強化し、シーズンを通して最初から最後までパフォーマンスを向上させることができます。

レーサーは、気温に関係なく一貫性があり、予測可能で、コントロールしやすいスキーブーツを求めています。

硬度係数は、ブーツが寒冷時/雪上においてどれだけ硬くなるかを表します。数値が大きいくほど、ブーツの感触がより一貫性のないものになります。

当社の新しいフォーミュラ・プラスチックは、他のどの製品よりもはるかに一貫性があり、予測可能で、制御しやすいスキーブーツを提供します。

これらのプラスチックは、当社のワールドカップ・アスリートによって2021年から大きな成功を収めています



Anatomic Toe Box アナトミック・ トゥボックス

トゥボックスは解剖学的に成形され、親指により多くのスペースを提供し、前足部でのラップを改善して、より均一で快適なフィットを実現します。解剖学的なトゥボックスにより、足がよりニュートラルな位置に収まり、バランスが向上するより良いスタンスを提供します。また、オーバーラップの開始位置も9mm前に移動しました。これにより、シェルが最初のバックル位置でより効率的にラップされます。



Power Chassis パワーシャーシ

足下のつま先とカカトの間の補強を増やすことで、アトミックのパワーシャーシはソールの曲がりを31%削減し、スキーへのパワー伝達を直接的に向上させます。さらに、足下のつま先とカカトの間の補強を追加することで、ねじれ剛性を30%以上向上させ、グリップ力を高めます。



World Cup Liner ワールドカップ・ ライナー

世界最高のレーサーと密接に共同開発された当社のワールドカップ・ライナーは、最高の素材を使用し、究極のフィット感とパフォーマンスを実現します。各ライナーは、しなやかで1枚のマイクロファイバー・アウトター素材を使用しており、縫い目が最小限なので、足の輪郭とシェルに自然に沿ってフィットします。



Ankle Retention System アングルリテンション

アングルリテンションシステムは、シンプルながらも革新的な方法で、足首のホールド力を高め、最大限のレスポンスを実現します。レースを独自のループに通すことで、アングルリテンションシステムは、従来のレースよりも機械的な優位性があり、ブーツとのインターフェースをより直接的にし、素早い反応時間を可能にします。



TR Wall Thickness

Redsterシリーズの中で最も厚みのあるシェル素材を採用しており、大柄でパワーのあるアスリート向けに開発されました。

STR Wall Thickness

小柄なスキーヤーや軽量のRedsterアスリート向けに設計された、薄手ながらもパワフルなシェル構造です。

TX Wall Thickness

厚みのあるプラスチックを採用することで圧倒的なシェルの安定感を生み出しつつ、一日中滑り続けてもスムーズになる柔軟性を兼ね備えています。

Redster Last Width (26/26.5)

STR 91mm/TR 93mm/TX 96mm

Redster Aftermarket Parts



- V³ Tongue System LV FIT
AZE001710 / WHITE - 22-23
AZE001712 / WHITE - 24-25
AZE001714 / WHITE - 26-27
AZE001716 / WHITE - 28-29
- ¥3,900** (税別)
¥4,290 (税込)



- V³ Tongue System MV FIT
AZE001700 / BLACK - 22-23
AZE001702 / BLACK - 24-25
AZE001704 / BLACK - 26-27
AZE001706 / BLACK - 28-29
- ¥3,900** (税別)
¥4,290 (税込)



- V³ Tongue System HV FIT
AZE001720 / RED - 22-23
AZE001722 / RED - 24-25
AZE001724 / RED - 26-27
AZE001726 / RED - 28-29
- ¥3,900** (税別)
¥4,290 (税込)

最も厚い設定

甲回り +3.0mm 対 HV
スネ周り+1.5mm 対 HV
ボリュームの少ない足に最適

*V³ Tongue System ならびに Redster AFS Tongue
搭載モデルに対応(ベルクロ固定式タングに限る)

中間の厚み設定

甲回り +1.5mm 対 HV
スネ周り+1.5mm 対 HV

*V³ Tongue System ならびに Redster AFS Tongue
搭載モデルに対応(ベルクロ固定式タングに限る)

最も薄い設定

*V³ Tongue System ならびに Redster AFS Tongue
搭載モデルに対応(ベルクロ固定式タングに限る)



- Redster Cuff Spoiler
AZE002260 / BLACK - 21-25.5
AE5017720 / BLACK - 26-29.5

¥1,900 (税別) **¥2,090** (税込)



- 55mm Professional Dual Strap
AZE002118 / BLACK

¥10,000 (税別) **¥11,000** (税込)



- 40mm Professional Strap - Short **new**
AZE002286 / BLACK
- 40mm Professional Strap - Medium **new**
AZE002288 / BLACK
- 40mm Professional Strap - Long **new**
AZE002290 / BLACK

¥10,000 (税別) **¥11,000** (税込)



- Redster STR 3mm Lifter 21-25.5
Black AZE001488
- Redster STR 3mm Lifter 26-27.5
Black AZE001492

¥6,300 (税別) **¥6,930** (税込)

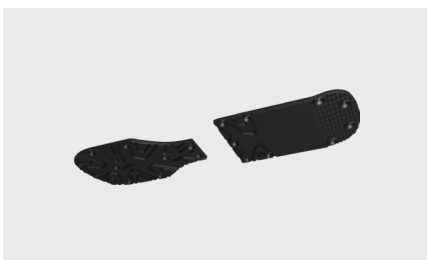

- Redster TR TX 3mm Lifter 21-24.5
Black AZE002166
- Redster TR TX 3mm Lifter 25-29.5
Black AZE002168

¥6,300 (税別) **¥6,930** (税込)



- Redster Boot Blanket
Black STR - TR - TX
AZE001610 - S (≤25)
AZE001612 - M (≥26)

¥10,000 (税別) **¥11,000** (税込)



- Volume Reducing Leg Pad X-Small 28cm
Black AZE001486
- Volume Reducing Leg Pad Small 30cm
Black AZE001484
- Volume Reducing Leg Pad Medium 32cm
Black AZE001472
- Volume Reducing Leg Pad Large 34cm
Black AZE001482

¥3,900 (税別) **¥4,290** (税込)

メモリーフィットオープンで温め熱成形します。インナーブーツのアップパー部分の足とブーツの隙間を無くし、フィット性を高めます。

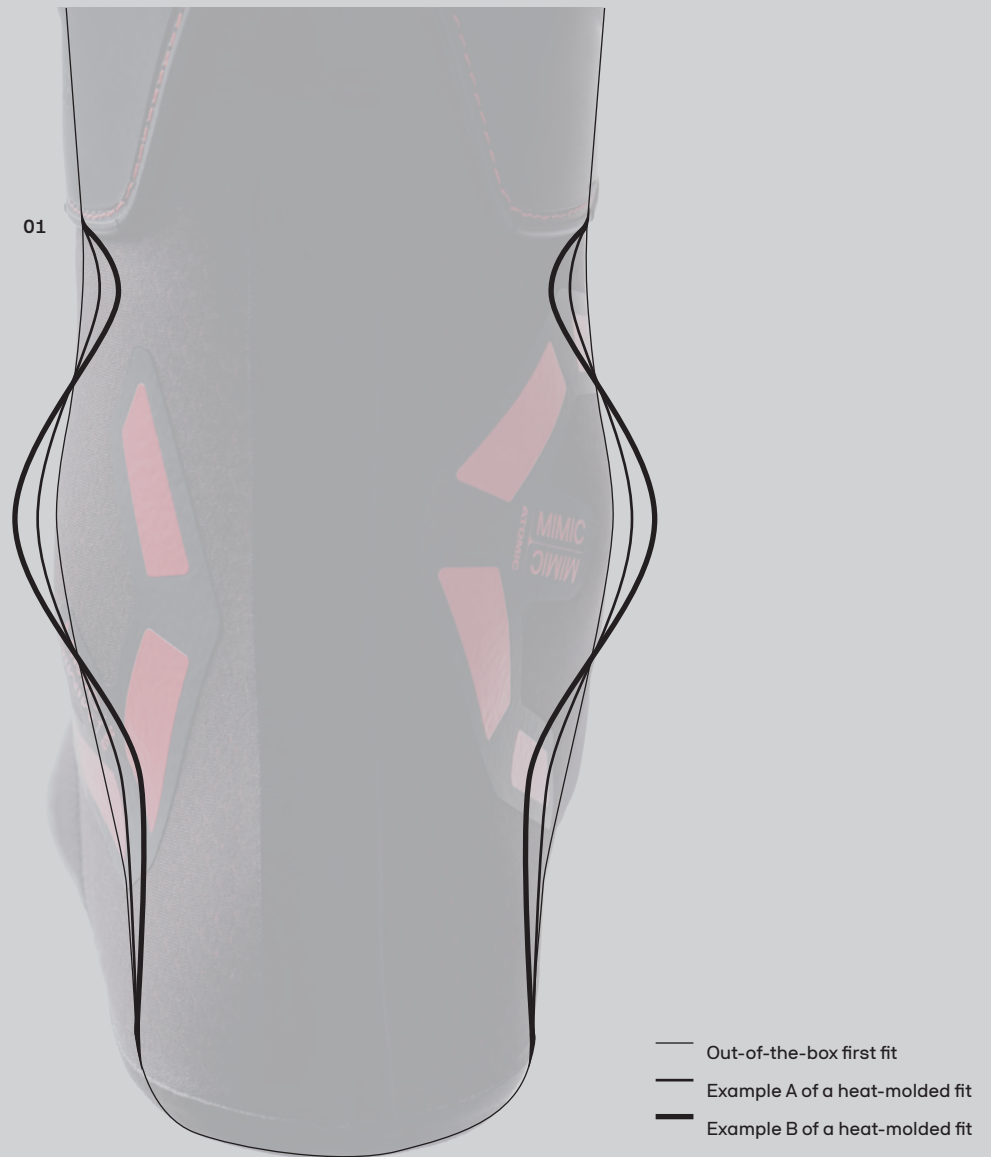

Liners **01 Mimic ミミック** ミミック・ライナー (Mimic liners) は、箱から出して履いた瞬間から足の構造にしっかりと沿う、極めて解剖学的なフィット感を実現しています。さらに、かかとと足首周りには特殊な熱成形プラスチックを採用しています。この素材はあなたの足の形を正確に模倣 (ミミック) し、その形のまま硬化することで、真の意味でのカスタムフィットを提供します。

バリエーション プラチナからブロンズまで。各ライナーのグレードには、グローブのようなフィット感を生み出すために、それぞれ専用のフォーム、ファブリック、アウター素材が採用されています。ブロンズからプラチナへとグレードが上がるにつれ、ライナーのカスタマイズ性は高まり、よりしっかりとしたホールド感と優れたレスポンス、そして高い滑走パフォーマンスと高級感のあるディテールを備えるようになります。

プラチナ: パフォーマンス重視のスキーヤーに向けた、非常にしっかりとしたホールド感が特徴です。タング、足首、前足部の3か所に熱成形可能なゾーンを設けることで、優れたレスポンスを保証します。さらに、タングの位置を一人ひとりに合わせて調整できる「AFSタング」も搭載しています。

ゴールド: 硬さとクッション性のバランスに優れ、パフォーマンスと快適性をひとつに融合させたモデルです。タング (ペロ) と足首の2か所に熱成形可能なゾーンを備えています。

シルバー: 肌に触れる素材をより柔らかくし、内装をふっくらと仕上げることで、さらなるクッション性を追求しています。ゴールドと同様、タング (ペロ) と足首の2か所に熱成形可能なゾーンを備えています。成形範囲はゴールドに比べ限定的になります。

ブロンズ: 足まわりの構造はシルバー・ライナーと同様ですが、肌に触れるライニング (裏地) によりスタンダードな素材を採用しています。

Platinum
↑
Gold
↑
Silver
↑
Bronze

Memory Fit Technology

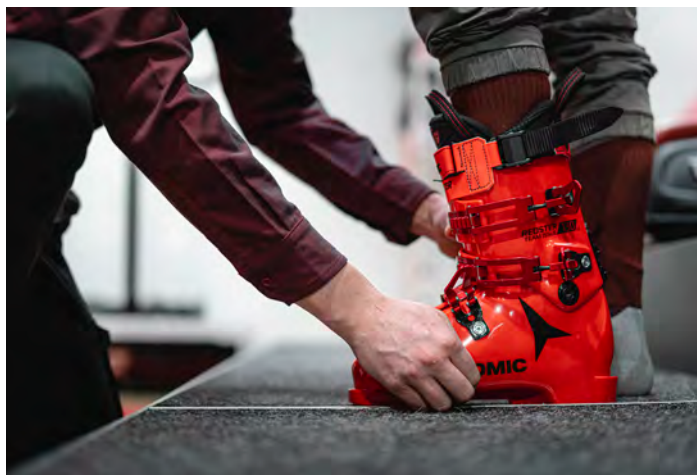

人間も足も、ひとつとして同じものはない。私たちは、他の誰とも同じではないことの素晴らしさを大切にしています。だからこそ、あらゆる足の形にフィットするスキーブーツの開発に何年も費やしてきたのです。

Hawx UltraからPrime、Magnaまで、私たちはボリウム別に完璧なフィット感を追求しています。一步一步、個性を受け入れているのです。

メモリーフィット作業工程

REDSTER / HAWX / BACKLAND XTD

1. ヒーティング
インナーブーツを取り出しシェルをアトミック専用オープンに入れる。

■ 成型温度 117°
■ ヒーティング時間 5分

2. メモライズ
オープンからシェルを取り出しインナーブーツを挿入後に足を入れ、バックルを軽く締める。(キャッチャーひと山) 静止した状態でブーツをなじませる。

■ メモライズ時間 2分

3. クーリング
予め冷凍庫で冷やしたクーリングパッドを被せ静止した状態をキープ。(前傾運動もNG)

■ クーリング時間 5分

BACKLAND

1. ヒーティング
インナーブーツをシェルに入れてそのまま、アトミック専用オープンに入れる。

■ 成型温度 117°
■ ヒーティング時間 12分

2. メモライズ
オープンからブーツを取り足を入れ、バックルを軽く締める。(キャッチャーひと山) 静止した状態でブーツをなじませる。

■ メモライズ時間 2分

3. クーリング
予め冷凍庫で冷やしたクーリングパッドを被せ静止した状態をキープ。(前傾運動もNG)

■ クーリング時間 10分

Memory Fit Tools **F.O限定商品** メモリーフィッティング作業には、プロフェッショナルツールが必要となります。



- Volume Reducing Pad Kit
AZE001420 LARGE ¥4,000 (税別)
AZE001418 SMALL ¥4,400 (税込)

メモリーフィットオープンを使用しパッドをインナーに装着し、フィット性を高めます。



- Oven High BFS (Ato+Sal)
AM5007804 ¥90,000 (税別) ¥99,000 (税込)



- Mimic Professional Podium
AM500871001 ¥100,000 (税別) ¥110,000 (税込)

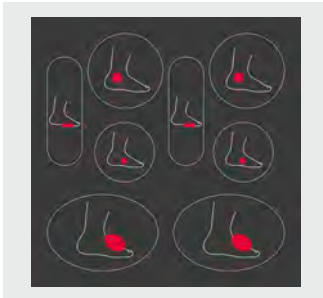

■ Memory Fit Pad Kit
(10 SHEETS)
AZE000942

¥4,000 (税別)
¥4,400 (税込)

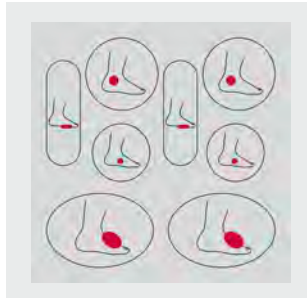

■ Memory Fit Pad Kit Hard
(10 SHEETS)
AZE001104

¥4,000 (税別)
¥4,400 (税込)



■ Cooling Packs
AZE000938 LARGE
AZE000944 SMALL

¥5,000 (税別)
¥5,500 (税込)



■ 1*2 Fit Glove Set
AZE000940
1 x M + 1 x L

¥1,000 (税別)
¥1,100 (税込)



■ Mimic Shoe Horn Set
AZE001642
2本入り

¥1,000 (税別)
¥1,100 (税込)



■ Toe Cap Set (アソート)
AZE001640
Small Red/ 1pr (22cm - 24cm)
Medium Black/ 2pr (25 - 27cm)
Large Green/ 1pr (28cm -32cm)

¥3,000 (税別) ¥3,300 (税込)



■ MIMIC Liner Sock Set (アソート)
AZE001638
Small Red/ 1pr (22cm - 24cm)
Medium Black/ 2pr (25 - 27cm)
Large Green/ 1pr (28cm -32cm)

¥3,000 (税別) ¥3,300 (税込)



■ Professional Boot Spreader
AM5008791001

¥80,000 (税別)
¥88,000 (税込)



■ Professional Boot Press
AM5008781001

¥50,000 (税別)
¥55,000 (税込)



■ Boot Press Toe Punch Set
AM5008821001

¥70,000 (税別) ¥77,000 (税込)



■ Canting Assessment System
AM5006331001

¥300,000 (税別) ¥330,000 (税込)



■ Canting Shim Starter Kit
AZE001202

¥79,000 (税別) ¥86,900 (税込)



■ Star Nut Tool
Silver AZE002126

¥3,000 (税別) ¥3,300 (税込)



■ Cuff Alignment Tool
Silver/Red AZE002124

¥3,000 (税別) ¥3,300 (税込)





■ Canting Shim

¥2,000 (税別) ¥2,200 (税込)

0.5°: Small AZE001186
Large AZE001178
1.0°: Small AZE001188
Large AZE001180
1.5°: Small AZE001190
Large AZE001182
2.0°: Small AZE001192
Large AZE001184
2.5°: Small AZE001206
Large AZE001210
3.0°: Small AZE001204
Large AZE001208

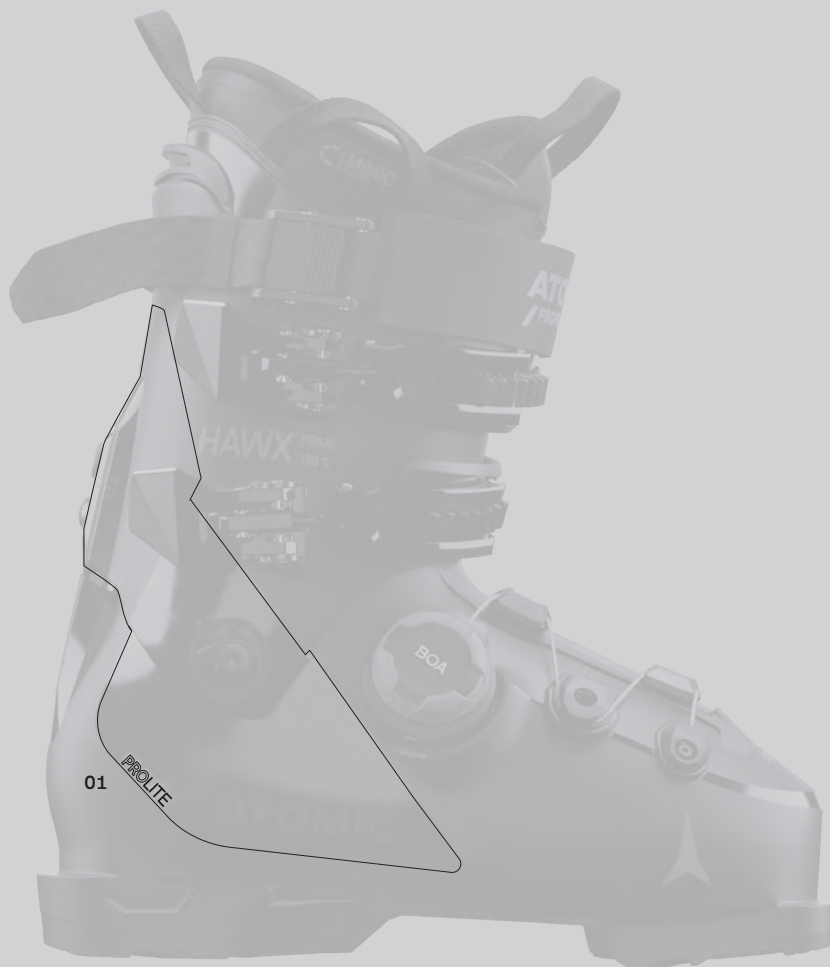
Sizes:
Small: 22.0 - 24.5
Large: 25.0 - 32.5



<p>Hawx</p>	<p>01</p>	<p>Prolite プロライト</p>	<p>プロライト (Prolite) は、スリムな形状からスタートし、必要な箇所にのみ構造的な補強を加えていくという革新的なブーツ製造手法です。パワーをスキーへと伝達するために必要な強度とサポート力を提供できるよう、主要なエリアにこの補強が施されています。(上のハイライト表示された部分は、スキーブーツの補強エリアを示しています。)</p>
<p>Power Shift パワーシフト</p>			<p>パワーシフト (Power Shift) は、背面上部のネジを着脱することで、ブーツの前傾角度とフレックス (硬さ) を個別に調整できる機能です。上のネジを取り付けると、よりレスポンスが良くダイレクトな操作感になります。逆にネジを外すと、より許容範囲の広い (マイルドな)、当たりが強すぎない履き心地になります。</p> 
<p>Memory Fit メモリーフィット</p>			<p>メモリーフィット (Memory Fit) は、わずか数分のうちにシエル、カフ、そしてライナーを広げ、足と脚の形状にフィットさせる熱成形プロセスです。その結果、スキーヤー一人ひとりの解剖学的な形状に適応し、ブーツ全体が完全に再成形されます。</p>

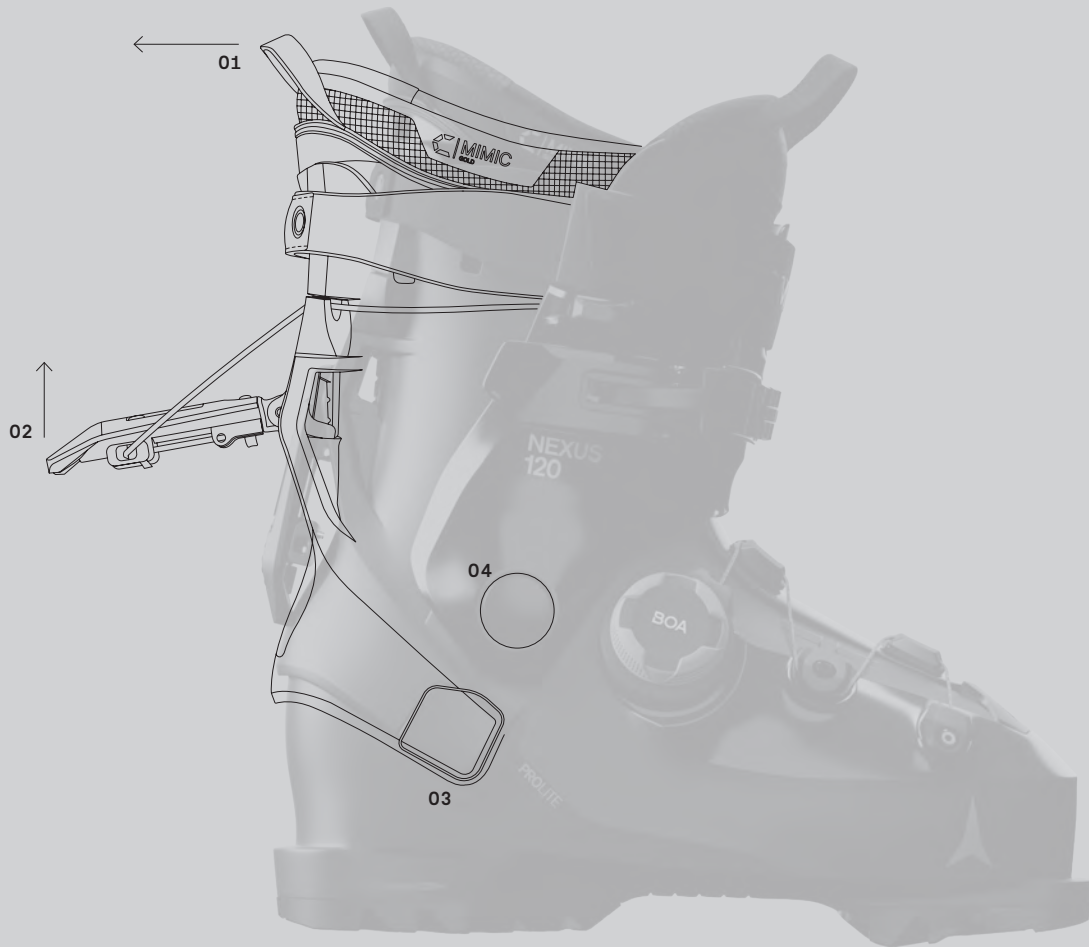

Nexus	01 NexStep Construction ネクステップ構造	ネクステップ構造は、スキーブーツの着脱を容易にする事と、同時に高いパフォーマンスを維持する事を実現しました。長年の研究開発によって解き明かされたネクステップ構造は、最高の滑走性能を引き出すオーバーラップ構造と、便利なステップイン・ステップアウトを可能にするクイックフリップレバーを連動させています。
	02 QuickFlip Lever クイックフリップレバー	クイックフリップは、直感的に操作できる背面のレバーで、これを開くだけで驚くほど簡単にブーツの着脱が可能になります。ブーツを履いた後は、必要に応じてケーブルのテンションを調整し、レバーを押し下げただけでロックが完了します。これにより、レスポンスが良くパワフルな滑りを支える、確かなフィット感が得られます。
	Set-and-Forget Buckle セット&フォゲット・バックル	セット&フォゲット・バックルは、自分の脚に合わせたフィット感とボリュームを一度調整してしまえば、設定はそれだけで完了です。ブーツを着脱する度に、バックルを調整し直したり開けたりする必要はもうありません。
	03 The Hidden Pivot 隠しピボット	Nexusの利便性の核となるのは、簡単に着脱できる、下部に隠されたピボットです。隠しピボットは、いくつかの点でユニークです。まず、この低い位置にあるピボットは、リアカフを最大限に開き、楽に着脱できるようにするために不可欠です。また、ピボットはカフのデザインラインに隠されており、ブーツの「利便性」という要素を隠しています。これにより、ブーツは普通のスキーブーツのように見えます。
	04 The Ankle Pivot アンクルピボット	Nexusのスキー性能の中核を成すのは、パフォーマンスを向上させる、目に見える上部ピボット(ヒンジ)です。アンクルピボット(ヒンジ)は通常のHawxブーツと同じ位置にあります。適切なバイオメカニクスのために足首に配置されているだけでなく、ブーツの屈曲性とパフォーマンスを通常のHawxブーツと同様に高めます。

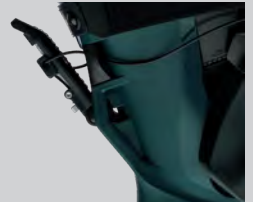



THE BOA® FIT SYSTEM



DIALED IN.
微調節可能な精密フィット。

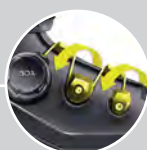

LOCKED IN.
均一な包み込みが優れたヒールホール
ドとエッジ・トゥ・エッジのコントロール
を提供。



CONFIDENT.
過酷な環境下でも機能するよう設計。



BOAフィットシステム

BOA Hi+ilプラットフォームは、双方向
の微調整機能を備えた改良されたシェル
ラッピングを提供し、精密なフィット
感を実現します。

BOAフィットシステムは、足を均一に包
み込み、下方への圧力を最小限に抑え
つつ、足のホールド感を高めることで、
スキーマフォーマンス向上と一日中
快適な履き心地を提供します。

Hawx x BOA

01

DUAL BOA® FIT SYSTEM ALPINE

あらゆるコンディションで最高のパフォーマンスを発揮するように設計されたアルパイン用デュアルBOAフィットシステムは、足全体を包み込み、カフとロアシェルに装備された2つのダイヤルで両方から微調整を行い、かかとをしっかりと固定します。正確なフィットを実現することで、スキーにパワーを伝達し究極のスキーコントロールを可能にします。



NEW DUAL PULL SYSTEM

新しいデュアル・プル・システムは両ケーブルをダイヤル内に引き込むことで、より素早く閉じることができ、カフを均一に包み込みます。交換可能なウェアプレートを用意した特許出願中のカフアダプターを採用。ワールドカップのテストから学びBOAが露出/破損するのを防ぐため、BOAをより後方に配置しました。





Grip Pads

¥2,000 (税別)
 ¥2,200 (税込)
 Small : 22.0 - 24.0
 Large : 25.0 - 33.5



Product Name	Boot Compatibility 対象モデル	
RXT Single Component(SC) Grip Pads Small color: black art.no. AZE002174	REDSTER TX REMEDY REDSTER TJ(≧22) REMEDY TJ(≧22)	
RXT Single Component(SC) Grip Pads Large color: black art.no. AZE002176 (ISO5355-A)	HAWX KIDS 4	
RTJ JR Grip Pads 18-21.5 color: black art.no. AZE002182 (ISO5355-C)	REDSTER TJ(≧22)	
RXT Gripwalk Grip Pads Small color: black/anthracite art.no. AZE002178	REDSTER TX REMEDY REDSTER TJ(≧22) REMEDY TJ(≧22)	
RXT Gripwalk Grip Pads Large color: black/anthracite art.no. AZE002180 (ISO23223-A)	HAWX KIDS 4	
Cantable Dual Component Pads 22-24.5 color: black/black art.no. AZE002094	HAWX ULTRA HAWX PRIME HAWX MAGNA (25/26まで) ※HAWX XTDシリーズならびに 21/22以前のHAWX MAGNAは対象外	
Cantable Dual Component Pads 25-32.5 color: black/black art.no. AZE002098 (ISO5355-A)		
Cantable Single Component Grip Pads 22-24.5 art.no. AZE001476001	HAWX PRIME (26/27)	 Cantable SC Grip Pads
Cantable Single Component Grip Pads 25-32.5 art.no. AZE001474001 (ISO5355-A)		
Cantable Gripwalk Grip Pads 22-24.5 color: black/black art.no. AZE002096	HAWX ULTRA HAWX PRIME HAWX MAGNA (25/26まで) ※HAWX XTDシリーズならびに 21/22以前のHAWX MAGNAは対象外	
Cantable Gripwalk Grip Pads 25-32.5 color: black/black art.no. AZE002100 (ISO23223-A)		
AMT Alpine Norm Grip Pads art.no. AZE002278001 (ISO5355-A)	HAWX MAGNA (26/27) NEXUS	 AMT Alpine Norm Grip Pads AMT Gripwalk Grip Pads
AMT Gripwalk Grip Pads art.no. AZE002280001 (ISO23223-A)		

Redster TR

93mm
Race Volume
→



ラインナップの中で最も硬いレース用ブーツ。150フレックスのパワフルなブーツで、ワールドカップに対応するナローフィットで最高のパフォーマンスを発揮します。

トップアスリートが必要とする反応性とコントロール性を実現するために、個人に合わせてフィット感を選べる130フレックス・レース用ブーツです。

アトミックで最もフレキシブルなハイエンド・レース用ブーツ。より自由度の高い110フレックスでパワーを追い求めるパフォーマンスを。

Product	Redster TR F5	Redster TR F4	Redster TR 3
Art. No.	AE5031680	AE5031700	AE5031720
Color	Red Tension/Black/Magenta	Red Tension/Black/Magenta	Red Tension/Black/Magenta
Size Range	24/24.5-28/28.5	24/24.5-28/28.5	24/24.5-28/28.5
Shell Technology	TR Wall Thickness, Podium Geometry, Power Chassis, Anatomic Toe Box, 0° Sole Canting, Grind Grid, Depth Guide Boot Board	TR Wall Thickness, Podium Geometry, Power Chassis, Anatomic Toe Box, 0° Sole Canting, Grind Grid, Depth Guide Boot Board	TR Wall Thickness, Podium Geometry, Power Chassis, Anatomic Toe Box, 0° Sole Canting, Grind Grid, Depth Guide Boot Board
Cuff Technology	Dual-Sided Cuff Alignment, Power Control	Dual-Sided Cuff Alignment, Power Control	Dual-Sided Cuff Alignment, Power Control
Shell/Cuff Material	Formula PU Shell/PU Cuff	Formula PU Shell/PU Cuff	PU Shell/PU Cuff
Cuff Height	Regular Cuff - All Sizes	Regular Cuff - All Sizes	Regular Cuff - All Sizes
Liner Model	World Cup Race Liner	World Cup Race Liner	World Cup Race Liner
Liner Technology	Redster AFS Tongue, Ankle Retention System, Microfiber Outer, Full Lacing, Dual Velcro Spoiler	Redster AFS Tongue, Ankle Retention System, Microfiber Outer, Full Lacing, Dual Velcro Spoiler	Redster AFS Tongue, Ankle Retention System, Microfiber Outer, Full Lacing, Dual Velcro Spoiler
Power Strap	55mm Professional Dual Strap	55mm Professional Dual Strap	55mm Professional Dual Strap
Cuff Closure	Magnesium Elite Buckles	Magnesium Elite Buckles	Magnesium Elite Buckles
Shell Closure	4-Buckle Closure System, Magnesium Elite Buckles	4-Buckle Closure System, Magnesium Elite Buckles	4-Buckle Closure System, Magnesium Elite Buckles
Last/Fit	93mm Race Volume	93mm Race Volume	93mm Race Volume
Forward Lean	16° (Default), 18°	16° (Default), 18°	16° (Default), 18°
Ramp Angle	4°	4°	4°
Boot Sole	Redster Racing Sole	Redster Solid Sole	Redster Solid Sole
Norm	Not in compliance with Alpine Norm ISO 5355 - Grind before Use!	Alpine Norm ISO 5355 - Type A	Alpine Norm ISO 5355 - Type A
Weight (g) / Boot (Size)	2,400 / 26-26.5	2,400 / 26-26.5	2,400 / 26-26.5
What's in the box	Size Adjuster, 2nd Power Control Screw, Liner Laces, Liner Spoiler	Size Adjuster, 2nd Power Control Screw, Liner Laces, Liner Spoiler	Size Adjuster, 2nd Power Control Screw, Liner Laces, Liner Spoiler
Country	Romania	Romania	Romania
Price	¥127,200 (税別) ¥139,920 (税込)	¥123,900 (税別) ¥136,290 (税込)	¥119,900 (税別) ¥131,890 (税込)

Redster STR



91mm
Race Low Volume
→



スリムなフィット感と強力な150フレックスを備えたレース用ブーツで、パワーとパフォーマンスを求める小柄な体格のレーサー向け。

プロレベルの安定性と軽量レーサー向けのミッドレンジの剛性を備えた、幅の狭い足用にデザインされた130フレックスのレースブーツ。

軽量な成人スキーヤー向けのアトミックで最も柔らかいレースブーツです。

軽量レーサーやジュニアレーサーのために特別にデザインされた機能満載の90フレックスレースブーツで、脚の長さにフィットするようロウカフ採用。

新進気鋭のレーサーのためにデザインされた柔軟な70フレックス・レース用ブーツで、脚の長さにフィットするようロウカフ採用。

Redster STR F5	Redster STR F4	Redster STR 3	Redster STR 2 LC	Redster STR 1 LC
AE5031740	AE5031760	AE5031780	AE5031800	AE5031820
Red Tension/Black/Magenta	Red Tension/Black/Magenta	Red Tension/Black/Magenta	Red Tension/Black/Magenta	Red Tension/Black/Magenta
22/22.5-26/26.5	22/22.5 - 26/26.5	21/21.5 - 26/26.5	21/21.5-26/26.5	21/21.5-26/26.5
STR Wall Thickness, Podium Geometry, Race Chassis, 1° Sole Canting, Depth Guide Boot Board	STR Wall Thickness, Podium Geometry, Race Chassis, 1° Sole Canting, Depth Guide Boot Board	STR Wall Thickness, Podium Geometry, Race Chassis, 1° Sole Canting, Depth Guide Boot Board	Memory Fit, True Size Mondopoint 21, STR Wall Thickness, Podium Geometry, Race Chassis, 1° Sole Canting, Depth Guide Boot Board	Memory Fit, True Size Mondopoint 21, STR Wall Thickness, Podium Geometry, Race Chassis, 1° Sole Canting, Depth Guide Boot Board
Dual-Sided Cuff Alignment, Power Control	Dual-Sided Cuff Alignment, Power Control	Dual-Sided Cuff Alignment, Power Control	Dual-Sided Cuff Alignment, Dual Control	Dual-Sided Cuff Alignment, Shim System
Formula PU Shell/PU Cuff	Formula PU Shell/PU Cuff	PU Shell/PU Cuff	PU Shell / PU Cuff	PU Shell / PU Cuff
Regular Cuff - All Sizes	Regular Cuff - All Sizes	Regular Cuff - All Sizes	Low Cuff - All Sizes	Low Cuff - All Sizes
World Cup Race Liner	World Cup Race Liner	World Cup Race Liner	World Cup Gold Low Liner	World Cup Gold Low Liner
Redster AFS Tongue, Ankle Retention System, Microfiber Outer, Full Lacing, Dual Velcro Spoiler	Redster AFS Tongue, Ankle Retention System, Microfiber Outer, Full Lacing, Dual Velcro Spoiler	Redster AFS Tongue, Ankle Retention System, Microfiber Outer, Full Lacing, Dual Velcro Spoiler	Redster Fixed Tongue, Microfiber Outer, Cuff Lacing, 3D Stretch Toe Box	Redster Fixed Tongue, Microfiber Outer, Cuff Lacing, 3D Stretch Toe Box
55mm Professional Dual Strap	55mm Professional Dual Strap	55mm Professional Dual Strap	35mm Velcro Strap	35mm Velcro Strap
Magnesium Elite Buckles	Magnesium Elite Buckles	Magnesium Elite Buckles	Magnesium Elite Buckles	Magnesium Elite Buckles
4-Buckle Closure System, Magnesium Elite Buckles	4-Buckle Closure System, Magnesium Elite Buckles	4-Buckle Closure System, Magnesium Elite Buckles	4-Buckle Closure System, Magnesium Elite Buckles	4-Buckle Closure System, Magnesium Elite Buckles
91mm Race Low Volume	91mm Race Low Volume	91mm Race Low Volume	91mm Race Low Volume	91mm Race Low Volume
16° (Default), 18°	16° (Default), 18°	16° (Default), 18°	16° (Default), 18°	16° (Default), 18°
4°	4°	4°	4°	4°
Redster Racing Sole	Redster Solid Sole	Redster Solid Sole	Redster Solid Sole	Redster Solid Sole
Not in compliance with Alpine Norm ISO 5355 - Grind before Use!	Alpine Norm ISO 5355 - Type A	Alpine Norm ISO 5355 - Type A	Alpine ISO 5355	Alpine ISO 5355
2,257 / 26-26.5	2,257 / 26-26.5	2,174 / 26-26.5	1,850 / 24-24.5	1,837 / 24-24.5
Size Adjuster, 2nd Power Control Screw, Liner Laces, Liner Spoiler	Size Adjuster, 2nd Power Control Screw, Liner Laces, Liner Spoiler	Size Adjuster, 2nd Power Control Screw, Liner Laces, Liner Spoiler	Size Adjuster, 18° Power Shift Race Shim, 2nd Power Control Screw	Size Adjuster, 18° Power Shift Race Shim
Romania	Romania	Romania	Romania	Romania
¥127,200 (税別) ¥139,920 (税込)	¥123,900 (税別) ¥136,290 (税込)	¥119,900 (税別) ¥131,890 (税込)	¥89,900 (税別) ¥98,890 (税込)	¥79,900 (税別) ¥87,890 (税込)

Redster TX

96mm
Narrow Width /
Low Volume
→



アトミックで最もパワフルなクロスオーバーブーツであり、レースコースで培われたスキーブーツでありながら、あらゆるゲレンデでの冒険のために作られています。

レースの伝統から生まれながらも、私たちのためにデザインされています。

120よりもソフトなフレックスで、軽量志向のオンピステ・スキーヤー向けのパフォーマンス・スキーブーツです。

小柄なアスリートのためにカフ高を低く設定した頑丈なレース用ヘリテージブーツ。

よりソフトなフレックスでレースブーツのクオリティを求める軽量スキーヤー向け。

Product	Redster TX 130	Redster TX 120	Redster TX 110	Redster TX 100 LC	Redster TX 80 LC
Art. No.	AE5031840	AE5031860	AE5031880	AE5031900	AE5031920
Color	Red Tension/Black/Magenta	Anthracite/Black/Teal	Black/Magenta	Red Tension/Black/Magenta	Red Tension/Black/Magenta
Size Range	24/24.5-29/29.5	24/24.5-29/29.5	21/21.5-29/29.5	21/21.5-26/26.5	21/21.5-26/26.5
Shell Technology	Memory Fit, TX Wall Thickness, Podium Geometry, Power Chassis, Anatomic Toe Box, 0° Sole Canting, Grind Grid, Depth Guide Boot Board	Memory Fit, TX Wall Thickness, Podium Geometry, Power Chassis, Anatomic Toe Box, 0° Sole Canting, Grind Grid, Depth Guide Boot Board	Memory Fit, True Size Mondopoint 21, TX Wall Thickness, Podium Geometry, Power Chassis, Anatomic Toe Box, 0° Sole Canting, Grind Grid, Depth Guide Boot Board	Memory Fit, True Size Mondopoint 21, TX Wall Thickness, Podium Geometry, Power Chassis, Anatomic Toe Box, 0° Sole Canting, Grind Grid, Depth Guide Boot Board	Memory Fit, True Size Mondopoint 21, TX Wall Thickness, Podium Geometry, Power Chassis, Anatomic Toe Box, 0° Sole Canting, Grind Grid, Depth Guide Boot Board
Cuff Technology	Dual-Sided Cuff Alignment, Power Control	Dual-Sided Cuff Alignment, Power Control	Dual-Sided Cuff Alignment, Dual Control	Dual-Sided Cuff Alignment, Dual Control	Dual-Sided Cuff Alignment, Shim System
Shell/Cuff Material	Formula PU Shell / PU Cuff	PU Shell / PU Cuff	PU Shell / PU Cuff	PU Shell / PU Cuff	PU Shell / PU Cuff
Cuff Height	Regular Cuff - All Sizes	Regular Cuff - All Sizes	Regular Cuff - All Sizes	Low Cuff - All Sizes	Low Cuff - All Sizes
Liner Model	World Cup Elite Liner	World Cup Platinum Liner	World Cup Gold Liner	World Cup Gold Low Liner	World Cup Gold Low Liner
Liner Technology	Redster AFS Tongue, Ankle Retention System, Microfiber Outer, Full Lacing, Dual Velcro Spoiler	Redster AFS Tongue, Microfiber Outer, Cuff Lacing, Dual Velcro Spoiler	Redster Fixed Tongue, Microfiber Outer, Cuff Lacing	Redster Fixed Tongue, Microfiber Outer, Cuff Lacing, 3D Stretch Toe Box	Redster Fixed Tongue, Microfiber Outer, Cuff Lacing, 3D Stretch Toe Box
Power Strap	55mm Professional Dual Strap	40/45mm Cam Strap	40mm Velcro Strap	35mm Velcro Strap	35mm Velcro Strap
Cuff Closure	Magnesium Elite Buckles	Magnesium Elite Buckles	Magnesium Elite Buckles	Magnesium Elite Buckles	Magnesium Elite Buckles
Shell Closure	4-Buckle Closure System, Magnesium Elite Buckles	4-Buckle Closure System, Magnesium Elite Buckles	4-Buckle Closure System, Magnesium Elite Buckles	4-Buckle Closure System, Magnesium Elite Buckles	4-Buckle Closure System, Magnesium Elite Buckles
Last/Fit	96 mm Last: Narrow Width/LV	96 mm Last: Narrow Width/LV	96 mm Last: Narrow Width/LV	96mm Last: Narrow Width/LV	96mm Last: Narrow Width/LV
Forward Lean	16° (Default), 18°	16° (Default), 18°	16° (Default), 18°	16° (Default), 18°	16° (Default), 18°
Ramp Angle	4°	4°	4°	4°	4°
Boot Sole	RTX Single Component Grip Pads	RTX GripWalk Grip Pads	RTX GripWalk Grip Pads	Redster Solid Sole	Redster Solid Sole
Norm	Alpine ISO 5355	GripWalk ISO 23223	GripWalk ISO 23223	Alpine ISO 5355	Alpine ISO 5355
Weight (g) / Boot (Size)	2,246 / 26-26.5	2,244 / 26-26.5	2,235 / 26-26.5	2,170 / 26-26.5	2,155 / 26-26.5
What's in the box	Size Adjuster, 2nd Power Control Screw, Liner Laces, Liner Spoiler	Size Adjuster, 2nd Power Control Screw, Liner Laces, Liner Spoiler	Size Adjuster, 2nd Power Control Screw	Size Adjuster, 18° Power Shift Race Shim, 2nd Power Control Screw	Size Adjuster, 18° Power Shift Race Shim
Country	Romania	Romania	Romania	Romania	Romania
Price	¥118,100 (税別) ¥129,910 (税込)	¥116,900 (税別) ¥128,590 (税込)	¥103,900 (税別) ¥114,290 (税込)	¥96,200 (税別) ¥105,820 (税込)	¥85,500 (税別) ¥94,050 (税込)

Remedy + Redster TJ + Remedy TJ



96mm
Narrow Width /
Low Volume
→

98mm
Junior Last
→



野心的なフリースキーヤーの要求のために作られました。究極のパワーと安定性を提供し、自信を持って高速ラインを踏み込めるでしょう。

攻めのフリースキー向け。レース由来の反応性を備え、快適で許容性の高いオールマウンテンブーツ。

小柄なフリースキーヤー向け。強力ですべり可能な操作性を備えた、許容性の高いオールマウンテンブーツ。

未来のトップスキーレーサーのためのパフォーマンス・ジュニア用スキーブーツ。

アトミックの軽量ジュニアレーサー用スキーブーツで、ややソフトなフレックスと次世代レーサーのためにデザインされたフィット感を持ちます。

ハードに攻めるジュニア・フリースキーヤーのために作られたブーツ。ワールドクラスのフィットホールドとスムーズなフレックスを実現し、プロモデルさながらのルックスをあわせ持っています。

Remedy 130	Remedy 110 new	Remedy 90 LC new	Redster TJ 65	Redster TJ 60	Remedy TJ 65
AE5031940	AE5035900	AE5035920	AE5031440	AE5033800	AE5031480
Butter/Black	Dust/Black	Butter/Black	Red/Black	Red Tension/Black	Butter/Black
24/24.5-29/29.5	21/21.5-29/29.5	21/21.5-26/26.5	20/20.5-26/26.5	20/20.5-26/26.5	22/22.5-25/25.5
Memory Fit, Remedy Wall Thickness, Podium Geometry, Power Chassis, Anatomic Toe Box, 0° Sole Canting, Grind Grid, ShockStopper Boot Board	Memory Fit, True Size Mondopoint 21, Remedy Wall Thickness, Podium Geometry, Power Chassis, Anatomic Toe Box, 0° Sole Canting, Grind Grid, ShockStopper Boot Board	Memory Fit, True Size Mondopoint 21, Remedy Wall Thickness, Podium Geometry, Power Chassis, Anatomic Toe Box, 0° Sole Canting, Grind Grid, ShockStopper Boot Board	Prolite, Junior Performance Shell, Power Chassis	Prolite, Junior Performance Shell, Power Chassis	Prolite, Junior Performance Shell, Power Chassis
Dual-Sided Cuff Alignment, Power Control	Dual-Sided Cuff Alignment, Dual Control	Dual-Sided Cuff Alignment, Dual Control	Flex Control, Dual-Sided Cuff Alignment		Flex Control, Dual-Sided Cuff Alignment
Formula PU Shell / PU Cuff	PU Shell / PU Cuff	PU Shell / PU Cuff	PU Shell / PP Cuff	PP Shell / PP Cuff	PU Shell / PP Cuff
Regular Cuff - All Sizes	Regular Cuff - All Sizes	Low Cuff - All Sizes	Low Cuff - All Sizes	Low Cuff - All Sizes	Low Cuff - All Sizes
Competition Elite Liner	Competition Gold Liner	Competition Gold Low Liner	Team Gold Liner	Team Silver Liner	Team Gold Liner
Redster AFS Tongue, Ankle Retention System, Microfiber Outer, Full Lacing, ShockStopper Spoiler	Redster Fixed Tongue, Microfiber Outer, Cuff Lacing, ShockStopper Spoiler	Redster Fixed Tongue, Microfiber Outer, Cuff Lacing, 3D Stretch Toe Box	Fully Heat Moldable, Junior Tongue Profile, 3D Stretch Toe Box	Fully Heat Moldable, Junior Tongue Profile	Fully Heat Moldable, Junior Tongue Profile, 3D Stretch Toe Box
55mm Professional Dual Strap	40mm Velcro Strap	35mm Velcro Strap	30mm Elastic Velcro Strap	30mm Velcro Strap	30mm Velcro Strap
Magnesium Elite Buckles	Magnesium Elite Buckles	Magnesium Elite Buckles	Magnesium TJ Buckles	Polycarbonate Buckles	Magnesium TJ Buckles
4-Buckle Closure System, Magnesium Elite Buckles	4-Buckle Closure System, Magnesium Elite Buckles	4-Buckle Closure System, Magnesium Elite Buckles	4-Buckle Closure System, Magnesium TJ Buckles	4-Buckle Closure System, Polycarbonate Buckles	4-Buckle Closure System, Magnesium TJ Buckles
96mm Last: Narrow Width/LV	96mm Last: Narrow Width/LV	96mm Last: Narrow Width/LV	98mm Junior Last	98mm Junior Last	98mm Junior Last
16° (Default), 18°	16° (Default), 18°	16° (Default), 18°	15°	15°	15°
4°	4°	4°	4°	4°	4°
RTX GripWalk Grip Pads	RTX GripWalk Grip Pads	RTX GripWalk Grip Pads	RTX Single Component Grip Pads, RTJ Junior Grip Pads	RTX Single Component Grip Pads, RTJ Junior Grip Pads	RTX GripWalk Grip Pads
GripWalk ISO 23223	GripWalk ISO 23223	GripWalk ISO 23223	Alpine ISO 5355	Alpine ISO 5355	GripWalk ISO 23223
2,345 / 26-26.5	2,241 / 26-26.5	1,993 / 24-24.5	1,591 / 24-24.5	1,410 / 24-24.5	1,610 / 24-24.5
Size Adjuster, 2nd Power Control Screw, Liner Laces, Liner Spoiler	Size Adjuster, 2nd Power Control Screw, Liner Laces, Liner Spoiler	Size Adjuster, 18° Power Shift Race Shim, 2nd Power Control Screw	Size Adjuster, Liner Spoiler	Size Adjuster	Size Adjuster, Liner Spoiler
Romania	Romania	Romania	Romania	Romania	Romania
¥118,100 (税別) ¥129,910 (税込)	¥109,900 (税別) ¥120,890 (税込)	¥99,900 (税別) ¥109,890 (税込)	¥39,900 (税別) ¥43,890 (税込)	¥36,300 (税別) ¥39,930 (税込)	¥39,900 (税別) ¥43,890 (税込)

Hawx Ultra Dual BOA + Hawx Ultra BOA

98 mm
Narrow Width /
Low Volume
→



快適で非常にパワフルな98mmのローボリュウムフィットで、足幅の狭いオールマウンテンスキーヤーのエキスパートたちにパフォーマンスを提供します。可能な限りスリムなプロファイルを採用し、重要なパワー伝達ゾーンを補強することで、プロライト技術は、ハードチャージするスキーヤーのための軽量で非常安定したブーツを作り出します。

オールマウンテン用の高性能なHawx Ultraシリーズの中で最も柔軟で寛容、ナローフィットで快適性を提供します。プロライトテクノロジーを採用し、重要な部分に強力な補強を施した革新的な軽量シェル構造により、オールマウンテンスキーヤーに確かな安定性を提供します。

98mmのローボリュウムフィットで、足幅の狭いオールマウンテンスキーヤーのエキスパートたちにパフォーマンスを提供します。可能な限りスリムなプロファイルを採用し、重要なパワー伝達ゾーンを補強することで、プロライト技術は、ハードチャージするスキーヤーのための軽量で非常に安定したブーツを作り出します。

伝説のHawxフィール、最高の快適性、高いパフォーマンスが、98mmのナローラストに集約されています。アトミックのプロライトテクノロジーにより、可能な限りスリムな形状を実現し、重要なパワー伝達ゾーンを補強することで、軽量でありながら抜群の安定性と堅牢性を持つブーツを作り上げました。

Product	Hawx Ultra 130 S Dual BOA	Hawx Ultra 100 Dual BOA	Hawx Ultra 130 S BOA	Hawx Ultra 120 S BOA
Art. No.	AE5033580	AE5031980	AE5032000	AE5032020
Color	Black / Red	Black / Anthracite	Black/Red	Glacier/Black
Size Range	25/25.5-30/30.5	22/22.5-30/30.5	24/24.5-30/30.5	24/24.5-30/30.5
Shell Technology	Prolite, Memory Fit, Hawx Geometry	Prolite, Memory Fit, Hawx Geometry	Prolite, Memory Fit, Hawx Geometry	Prolite, Memory Fit, Hawx Geometry
Cuff Technology	Power Shift, Energy Backbone, Dual-Sided Cuff Alignment	Energy Link, Energy Backbone, Dual-Sided Cuff Alignment	Power Shift, Energy Backbone, Dual-Sided Cuff Alignment	Power Shift, Energy Backbone, Dual-Sided Cuff Alignment
Shell/Cuff Material	PU Shell / PU Cuff	PU Shell / PU Cuff	PU Shell / PU Cuff	PU Shell / PU Cuff
Cuff Height	Regular Cuff - All Sizes	Regular Cuff MP 24/24.5 & larger, Low Cuff MP 23/23.5 & smaller	Regular Cuff - All Sizes	Regular Cuff - All Sizes
Liner Model	Mimic Platinum Liner	Mimic Silver Liner	Mimic Platinum Liner	Mimic Platinum Liner
Liner Technology	Mimic, Power Ankle Lock (PAL), Fully Heat Moldable, Hawx AFS Tongue, 3D Stretch Toe Box, 3M™ Thinsulate™, Dual Velcro Spoiler	Mimic, Ankle Lock (AL), Fully Heat Moldable, Hawx Fixed Tongue, 3D Stretch Toe Box	Mimic, Power Ankle Lock (PAL), Fully Heat Moldable, Hawx AFS Tongue, 3D Stretch Toe Box, 3M™ Thinsulate™, Dual Velcro Spoiler	Mimic, Power Ankle Lock (PAL), Fully Heat Moldable, Hawx AFS Tongue, 3D Stretch Toe Box, 3M™ Thinsulate™, Dual Velcro Spoiler
Power Strap	40/45mm Cam Strap	35mm Velcro Strap	40/45mm Cam Strap	40mm Velcro Strap
Cuff Closure	BOA® H+i1 Dual Pull	BOA® H+i1 Dual Pull	6000-Series Aluminium Buckles	6000-Series Aluminium Buckles
Shell Closure	BOA® H+i1 Single Pull	BOA® H+i1 Single Pull	BOA® H+i1 Single Pull	BOA® H+i1 Single Pull
Last/Fit	98mm Last: Narrow Width/LV	98mm Last: Narrow Width/LV	98mm Last: Narrow Width/LV	98mm Last: Narrow Width/LV
Forward Lean	13°, 15° (Default), 17°	15°	13°, 15° (Default), 17°	13°, 15° (Default), 17°
Ramp Angle	4°	4°	4°	4°
Boot Sole	Cantable GripWalk Grip Pads	Cantable GripWalk Grip Pads	Cantable GripWalk Grip Pads	Cantable GripWalk Grip Pads
Norm	GripWalk ISO 23223	GripWalk ISO 23223	GripWalk ISO 23223	GripWalk ISO 23223
Weight (g) / Boot Size)	1,896 / 26-26.5	1,907 / 26-26.5	1,861 / 26-26.5	1,917 / 26-26.5
What's in the box	Size Adjuster, 13° Power Shift Shim, 2nd Power Shift Screw, Liner Spoiler	Size Adjuster	Size Adjuster, 13° Power Shift Shim, 2nd Power Shift Screw, Liner Spoiler	Size Adjuster, 13° Power Shift Shim, 2nd Power Shift Screw, Liner Spoiler
Country	Romania	Romania	Romania	Romania
Price	¥123,900 (税別) ¥136,290 (税込)	¥109,000 (税別) ¥119,900 (税込)	¥106,900 (税別) ¥117,590 (税込)	¥103,900 (税別) ¥114,290 (税込)

Hawx Ultra BOA + Hawx Ultra



98 mm
Narrow Width /
Low Volume
→



中肉中背のオールマウンテンスキーヤー向けの超快適なナローフィットのアルペンブーツです。プロライトテクノロジーで構成され、快適で軽量のパッケージの中で、最高に俊敏で安定した、力強いスキーブーツを作り出します。

オールマウンテン用の高性能なHawx Ultraシリーズの中で最も柔軟で寛容、ナローフィットで快適性を提供します。プロライトテクノロジーを採用し、重要な部分に強力な補強を施した革新的な軽量シェル構造により、オールマウンテンスキーヤーに確かな安定性を提供します。3Dシルバーライナーに足を踏み入れると、すぐに気に入ったブーツを見つけたと感ずることでしょう。

ローボリューム設計と4バックル構造により、オンピステで強力なパフォーマンスを発揮するオールマウンテンブーツ。俊敏な操作性と安定性を両立し、滑走時の確かなコントロールを提供します。

中肉中背のオールマウンテンスキーヤー向けの超快適なナローフィットのアルペンブーツです。プロライトテクノロジーで構成され、快適で軽量のパッケージの中で、最高に俊敏で安定した、力強いスキーブーツを作り出します。熱成型可能なミミックゴールドライナーは、足の正確な形状を模倣し、完璧なカスタムフィットを実現します。

オールマウンテン用で高性能なHawx Ultraシリーズの中で最も柔軟で寛容、ナローフィットで快適性を提供します。プロライトテクノロジーを採用し、重要な部分に強力な補強を施した革新的な軽量シェル構造により、オールマウンテンスキーヤーに確かな安定性を提供します。

Hawx Ultra 110 S BOA	Hawx Ultra 100 BOA	Hawx Ultra 130 S new	Hawx Ultra 110 S	Hawx Ultra 100
AE5032040	AE5032060	AE5035940	AE5032080	AE5032100
Black/Cement	Black/Red	Black/Red	Black / Cement	Black / Red
24/24.5-30/30.5	25/25.5-29/29.5	24/24.5-30/30.5	25/25.5-29/29.5	24/24.5-29/29.5
Prolite, Memory Fit, Hawx Geometry	Prolite, Memory Fit, Hawx Geometry	Prolite, Memory Fit, Hawx Geometry	Prolite, Memory Fit, Hawx Geometry	Prolite, Memory Fit, Hawx Geometry
Power Shift, Energy Backbone, Dual-Sided Cuff Alignment	Energy Link, Energy Backbone, Dual-Sided Cuff Alignment	Power Shift, Energy Backbone, Dual-Sided Cuff Alignment	Power Shift, Energy Backbone, Dual-Sided Cuff Alignment	Energy Link, Energy Backbone, Dual-Sided Cuff Alignment
PU Shell / PU Cuff	PU Shell / PU Cuff	PU Shell / PU Cuff	PU Shell / PU Cuff	PU Shell / PU Cuff
Regular Cuff - All Sizes	Regular Cuff - All Sizes	Regular Cuff - All Sizes	Regular Cuff - All Sizes	Regular Cuff - All Sizes
Mimic Gold Liner	Mimic Silver Liner	Mimic Platinum Liner	Mimic Gold Liner	Mimic Silver Liner
Mimic, Ankle Lock (AL), Fully Heat Moldable, Hawx Fixed Tongue, 3D Stretch Toe Box, 3M™ Thinsulate™	Mimic, Ankle Lock (AL), Fully Heat Moldable, Hawx Fixed Tongue, 3D Stretch Toe Box	Mimic, Power Ankle Lock (PAL), Fully Heat Moldable, Hawx AFS Tongue, 3D Stretch Toe Box, 3M™ Thinsulate™, Dual Velcro Spoiler	Mimic, Ankle Lock (AL), Fully Heat Moldable, Hawx Fixed Tongue, 3D Stretch Toe Box, 3M™ Thinsulate™	Mimic, Ankle Lock (AL), Fully Heat Moldable, Hawx Fixed Tongue, 3D Stretch Toe Box
40mm Velcro Strap	35mm Velcro Strap	40mm Professional Strap	40mm Velcro Strap	35mm Velcro Strap
6000-Series Aluminium Buckles	6000-Series Aluminium Buckles	6000-Series Aluminium Buckles	6000-Series Aluminium Buckles	6000-Series Aluminium Buckles
BOA® H+i1 Single Pull	BOA® H+i1 Single Pull	4-Buckle Closure System, 6000-Series Aluminium Buckles	4-Buckle Closure System, 6000-Series Aluminium Buckles	4-Buckle Closure System, 6000-Series Aluminium Buckles
98mm Last: Narrow Width/LV	98mm Last: Narrow Width/LV	98mm Last: Narrow Width/LV	98mm Last: Narrow Width / LV	98mm Last: Narrow Width / LV
13°, 15° (Default), 17°	15°	13°, 15° (Default), 17°	13°, 15° (Default), 17°	15°
4°	4°	4°	4°	4°
Cantable GripWalk Grip Pads	Cantable GripWalk Grip Pads	Cantable GripWalk Grip Pads	Cantable GripWalk Grip Pads	Cantable GripWalk Grip Pads
GripWalk ISO 23223	GripWalk ISO 23223	GripWalk ISO 23223	GripWalk ISO 23223	GripWalk ISO 23223
1,909 / 26-26.5	1,873 / 26-26.5	1,896 / 26-26.5	1,932/26-26.5	1,894/26-26.5
Size Adjuster, 13° Power Shift Shim, 2nd Power Shift Screw	Size Adjuster	Size Adjuster, 13° Power Shift Shim, 2nd Power Shift Screw, Liner Spoiler	Size Adjuster, 13° Power Shift Shim, 2nd Power Shift Screw	Size Adjuster
Romania	Romania	Romania	Romania	Romania
¥96,900 (税別) ¥106,590 (税込)	¥86,900 (税別) ¥95,590 (税込)	¥99,000 (税別) ¥108,900 (税込)	¥83,900 (税別) ¥92,290 (税込)	¥76,900 (税別) ¥84,590 (税込)

Hawx Ultra BOA W

98mm
Narrow Width /
Low Volume
→



絶対的なパワーとパフォーマンスを提供するハイエンドで野心的な女性用スキーヤーのために作られた、足幅は狭くてローボリューム、115フレックスのブーツです。次世代のProliteテクノロジーにより、究極の汎用性とエキスパートパフォーマンスを提供します。プロライトは、可能な限りスリムなプロファイルを使用し、重要なパワー伝達ゾーンを補強することで、ハードチャージするスキーヤーのための軽量で非常に安定したブーツを作り出しています。

野心的な女性用スキーヤーのために作られた、狭くてローボリューム、105フレックスのブーツです。ナローフィットで快適性を提供します。プロライトテクノロジーを採用し、重要な部分に強力な補強を施した革新的な軽量シェル構造により、オールマウンテンスキーヤーに確かな安定性を提供します。

快適で非常にパワフルな女性用スキーブーツであり、低容量、98mmのフィット感でエキスパート女性用スキーヤーのために妥協のないパフォーマンスを提供します。可能な限りスリムなプロファイルを採用し、重要なパワー伝達ゾーンを補強することで、プロライト技術は、ハードチャージするスキーヤーのための軽量で非常に安定したブーツを作り出します。

快適で非常にパワフルな女性用スキーブーツであり、Hawx Ultra Wシリーズの中で最も硬いトップエンド、低容量、98mmのフィット感で、エキスパート女性用スキーヤーのために妥協のないパフォーマンスを提供します。可能な限りスリムなプロファイルを採用し、重要なパワー伝達ゾーンを補強することで、プロライト技術は、ハードチャージするスキーヤーのための軽量で非常に安定したブーツを作り出します。

Product	Hawx Ultra 115 S BOA W	Hawx Ultra 105 S BOA W	Hawx Ultra 95 BOA W	Hawx Ultra 85 BOA W
Art. No.	AE5032120	AE5032140	AE5032160	AE5033560
Color	Black / Dust	Ice / Glacier	Black / Sage	Black / Anthracite
Size Range	22/22.5-25/25.5	22/22.5-25/25.5	22/22.5-25/25.5	22/22.5-25/25.5
Shell Technology	Prolite, Memory Fit, True Size Mondopoint 22, Hawx Geometry	Prolite, Memory Fit, True Size Mondopoint 22, Hawx Geometry	Prolite, Memory Fit, True Size Mondopoint 22, Hawx Geometry	Prolite, Memory Fit, True Size Mondopoint 22, Hawx Geometry
Cuff Technology	Power Shift, Adaptive Fit System (AFS) Cuff, Energy Backbone, Dual-Sided Cuff Alignment	Power Shift, Adaptive Fit System (AFS) Cuff, Energy Backbone, Dual-Sided Cuff Alignment	Energy Link, Adaptive Fit System (AFS) Cuff, Energy Backbone, Dual-Sided Cuff Alignment	Energy Link, Adaptive Fit System (AFS) Cuff, Energy Backbone, Dual-Sided Cuff Alignment
Shell/Cuff Material	PU Shell / PU Cuff	PU Shell / PU Cuff	PU Shell / PU Cuff	PU Shell / PU Cuff
Cuff Height	Low Cuff - All Sizes	Low Cuff - All Sizes	Low Cuff - All Sizes	Low Cuff - All Sizes
Liner Model	Mimic Platinum Liner	Mimic Gold Liner	Mimic Silver Liner	Mimic Silver Liner
Liner Technology	Mimic, Power Ankle Lock (PAL), Fully Heat Moldable, Hawx AFS Tongue, 3D Stretch Toe Box, 3M™ Thinsulate™	Mimic, Ankle Lock (AL), Fully Heat Moldable, Hawx Fixed Tongue, 3D Stretch Toe Box, 3M™ Thinsulate™	Mimic, Ankle Lock (AL), Fully Heat Moldable, Hawx Fixed Tongue, 3D Stretch Toe Box	Mimic, Ankle Lock (AL), Fully Heat Moldable, Hawx Fixed Tongue, 3D Stretch Toe Box
Power Strap	40mm Velcro Strap	40mm Velcro Strap	35mm Velcro Strap	35mm Velcro Strap
Cuff Closure	6000-Series Aluminium Buckles	6000-Series Aluminium Buckles	6000-Series Aluminium Buckles	6000-Series Aluminium Buckles
Shell Closure	BOA® H+i1 Single Pull	BOA® H+i1 Single Pull	BOA® H+i1 Single Pull	BOA® H+i1 Single Pull
Last/Fit	98mm Last: Narrow Width / LV	98mm Last: Narrow Width / LV	98mm Last: Narrow Width / LV	98mm Last: Narrow Width / LV
Forward Lean	13°, 15° (Default), 17°	13°, 15° (Default), 17°	15°	15°
Ramp Angle	4°	4°	4°	4°
Boot Sole	Cantable GripWalk Grip Pads	Cantable GripWalk Grip Pads	Cantable GripWalk Grip Pads	Cantable GripWalk Grip Pads
Norm	GripWalk ISO 23223	GripWalk ISO 23223	GripWalk ISO 23223	GripWalk ISO 23223
Weight (g) / Boot (Size)	1,720 / 24-24.5	1,901 / 26-26.5	1,832 / 26-26.5	1,830 / 26-26.5
What's in the box	Size Adjuster, 13° Power Shift Shim, 2nd Power Shift Screw	Size Adjuster, 13° Power Shift Shim, 2nd Power Shift Screw	Size Adjuster	Size Adjuster
Country	Romania	Romania	Romania	Romania
Price	¥103,900 (税別) ¥114,290 (税込)	¥96,900 (税別) ¥106,590 (税込)	¥86,900 (税別) ¥95,590 (税込)	¥79,900 (税別) ¥87,890 (税込)



98mm
Narrow Width /
Low Volume
→



シリーズ最強の4バックル構造を備え、快適性と高性能を両立したナローフィット設計の女性用ブーツ。強力な滑走性能と確かなフィット感で、オンピステでの自信あるターンを可能にします。

98mmのフィット感で、エキスパート女性スキーヤーのために妥協のないパフォーマンスを提供します。可能な限りスリムなプロファイルを採用し、重要なパワー伝達ゾーンを補強することで、プロライト技術は、ハードチャージするスキーヤーのための軽量で非常に安定したブーツを作り出します。

女性スキーヤーのために妥協のないパフォーマンスを提供します。可能な限りスリムなプロファイルを採用し、重要なパワー伝達ゾーンを補強することで、プロライト技術は、ハードチャージするスキーヤーのための軽量で非常に安定したブーツを作り出します。

Product	Hawx Ultra 115 S W <small>new</small>	Hawx Ultra 95 W	Hawx Ultra 85 W
Art. No.	AE5035960	AE5032180	AE5032200
Color	Black/Rose Gold	Black/Sage	Black/Anthracite
Size Range	22/22.5-25/25.5	22/22.5-25/25.5	22/22.5-25/25.5
Shell Technology	Prolite, Memory Fit, True Size Mondopoint 22, Hawx Geometry	Prolite, Memory Fit, True Size Mondopoint 22, Hawx Geometry	Prolite, Memory Fit, True Size Mondopoint 22, Hawx Geometry
Cuff Technology	Power Shift, Adaptive Fit System (AFS) Cuff, Energy Backbone, Dual-Sided Cuff Alignment	Energy Link, Adaptive Fit System (AFS) Cuff, Energy Backbone, Dual-Sided Cuff Alignment	Energy Link, Adaptive Fit System (AFS) Cuff, Energy Backbone, Dual-Sided Cuff Alignment
Shell/Cuff Material	PU Shell / PU Cuff	PU Shell / PU Cuff	PU Shell / PU Cuff
Cuff Height	Low Cuff - All Sizes	Low Cuff - All Sizes	Low Cuff - All Sizes
Liner Model	Mimic Platinum Liner	Mimic Silver Liner	Mimic Silver Liner
Liner Technology	Mimic, Power Ankle Lock (PAL), Fully Heat Moldable, Hawx AFS Tongue, 3D Stretch Toe Box, 3M™ Thinsulate™	Mimic, Ankle Lock (AL), Fully Heat Moldable, Hawx Fixed Tongue, 3D Stretch Toe Box	Mimic, Ankle Lock (AL), Fully Heat Moldable, Hawx Fixed Tongue, 3D Stretch Toe Box
Power Strap	40mm Velcro Strap	35mm Velcro Strap	35mm Velcro Strap
Cuff Closure	6000-Series Aluminium Buckles	6000-Series Aluminium Buckles	6000-Series Aluminium Buckles
Shell Closure	4-Buckle Closure System, 6000-Series Aluminium Buckles	4-Buckle Closure System, 6000-Series Aluminium Buckles	4-Buckle Closure System, 6000-Series Aluminium Buckles
Last/Fit	98mm Last: Narrow Width / LV	98mm Last: Narrow Width / LV	98mm Last: Narrow Width / LV
Forward Lean	13°, 15° (Default), 17°	15°	15°
Ramp Angle	4°	4°	4°
Boot Sole	Cantable GripWalk Grip Pads	Cantable GripWalk Grip Pads	Cantable GripWalk Grip Pads
Norm	GripWalk ISO 23223	GripWalk ISO 23223	GripWalk ISO 23223
Weight (g) / Boot (Size)	1,840 / 26-26.5	1,853 / 26-26.5	1,853 / 26-26.5
What's in the box	Size Adjuster, 13° Power Shift Shim, 2nd Power Shift Screw	Size Adjuster	Size Adjuster
Country	Romania	Romania	Romania
Price	¥99,000 (税別) ¥108,900 (税込)	¥81,800 (税別) ¥89,980 (税込)	¥76,900 (税別) ¥84,590 (税込)

Hawx Prime Dual BOA

100mm
Medium Width /
Medium Volume
→



ミッドボリュームでデュアルBOAシステムを搭載し、強力な130フレックスでオールマウンテン性能を発揮。2つのBOAダイヤルにより精密なフィット感を実現し、俊敏な操作性と快適性を両立する高性能モデル。

デュアルBOA®システムと簡単なステップインを採用し、ミッドボリューム設計で強力なオールマウンテン性能を発揮。精密なフィット感と快適性を提供。

2つのBOAダイヤルにより精密なフィット感を実現し、俊敏な操作性と快適性を両立する高性能モデル。

Product	Hawx Prime 130 S Dual BOA new	Hawx Prime 120 S Dual BOA new	Hawx Prime 110 Dual BOA new
Art. No.	AE5033860	AE5033880	AE5033900
Color	Black/Red	Silver/Black	Black/Red
Size Range	25/25.5-30/30.5	25/25.5-30/30.5	25/25.5-30/30.5
Shell Technology	Prolite, Memory Fit, Hawx Geometry	Prolite, Memory Fit, Hawx Geometry	Prolite, Memory Fit, Hawx Geometry
Cuff Technology	Power Shift 2.0, Adaptive Fit System (AFS) Cuff, Energy Backbone, Dual-Sided Cuff Alignment	Power Shift 2.0, Adaptive Fit System (AFS) Cuff, Energy Backbone, Dual-Sided Cuff Alignment	Flex Control, Adaptive Fit System (AFS) Cuff, Energy Backbone, Dual-Sided Cuff Alignment
Shell/Cuff Material	PU Shell / PU Cuff	PU Shell / PU Cuff	PU Shell / PU Cuff
Cuff Height	Regular Cuff - All Sizes	Regular Cuff - All Sizes	Regular Cuff - All Sizes
Liner Model	Mimic Platinum Liner	Mimic Platinum Liner	Mimic Silver Liner
Liner Technology	Mimic, Power Ankle Lock (PAL), Fully Heat Moldable, Hawx AFS Tongue, 3D Stretch Toe Box, Dual Velcro Spoiler	Mimic, Power Ankle Lock (PAL), Fully Heat Moldable, Hawx AFS Tongue, 3D Stretch Toe Box, Dual Velcro Spoiler	Mimic, Ankle Lock (AL), Fully Heat Moldable, Hawx Fixed Tongue, 3D Stretch Toe Box
Power Strap	40mm Professional Strap	40mm Velcro Strap	35mm Velcro Strap
Cuff Closure	BOA® H+i1 Dual Pull	BOA® H+i1 Dual Pull	BOA® H+i1 Dual Pull
Shell Closure	BOA® H+i1 Single Pull	BOA® H+i1 Single Pull	BOA® H+i1 Single Pull
Last/Fit	100mm Last: Medium Width / MV	100mm Last: Medium Width / MV	100mm Last: Medium Width / MV
Forward Lean	13°, 15° (Default), 17°	13°, 15° (Default), 17°	15°
Ramp Angle	4°	4°	4°
Boot Sole	Cantable GripWalk Grip Pads	Cantable GripWalk Grip Pads	Cantable GripWalk Grip Pads
Norm	GripWalk ISO 23223	GripWalk ISO 23223	GripWalk ISO 23223
Weight (g) / Boot (Size)	1,990 / 26-26.5	1,936 / 26-26.5	1,926 / 26-26.5
What's in the box	Size Adjuster, 2nd Power Shift Screw, Liner Spoiler	Size Adjuster, 2nd Power Shift Screw, Liner Spoiler	Size Adjuster
Country	Romania	Romania	Romania
Price	¥123,900 (税別) ¥136,290 (税込)	¥119,900 (税別) ¥131,890 (税込)	¥109,900 (税別) ¥120,890 (税込)

Hawx Prime BOA



100mm
Medium Width /
Medium Volume
→



BOA®フィットシステムを搭載したミッドボリュームブーツ。究極のダウンヒル・パフォーマンスを求めるライダーにおすすめ。

BOA®テクノロジーとイージー・ステップインを組み合わせたミッドボリュームブーツ。オールマウンテンスキーヤー向け。

BOA®テクノロジーとイージー・ステップインを組み合わせたミッドボリュームブーツ。オールマウンテンスキーヤー向け。

快適性とパフォーマンスの理想的なコンビネーションを提供するアルペンスキーブーツです。ミディアム110のフレックスが特徴で、100mmラストはミディアムボリュームの足にフィットします。ロアシェルのBOA®フィットシステムが足を均一に包み込み、微調整が可能なフィット感を実現します。アップグレードされたプロライトは、スキーのパワーをサポートする補強を加えています。

グルーマーをカービングするにも、パウダーを浮遊するにも、オールマウンテン向けに快適性とパフォーマンスの理想的なコンビネーションを提供するアルペンスキーブーツです。ミディアム110のフレックスが特徴で、100mmラストはミディアムボリュームの足にフィットします。ボトムパッドの代わりにロアシェルのBOA®フィットシステムが足を均一に包み込み、微調整が可能なフィット感を実現します。

オールマウンテン向けに快適性とパフォーマンスの理想的なコンビネーションを提供するアルペンスキーブーツです。ミディアム100のフレックスが特徴で、100mmラストはミディアムボリュームの足にフィットします。ボトムパッドの代わりにロアシェルのBOA®フィットシステムが足を均一に包み込み、微調整が可能なフィット感を実現します。

Hawx Prime 130 S BOA new	Hawx Prime 120 S BOA new	Hawx Prime 120 S BOA new	Hawx Prime 110 S BOA new	Hawx Prime 110 BOA new	Hawx Prime 100 BOA new
AE5033920	AE5033940	AE5033960	AE5033980	AE5036080	AE5034000
Black/Red	Red Tension/Black	Olive/Black	Black/Slate	Black/Olive	Black/Red
24/24.5-30/30.5	25/25.5-30/30.5	25/25.5-30/30.5	24/24.5-30/30.5	25/25.5-30/30.5	24/24.5-30/30.5
Prolite, Memory Fit, Hawx Geometry	Prolite, Memory Fit, Hawx Geometry	Prolite, Memory Fit, Hawx Geometry	Prolite, Memory Fit, Hawx Geometry	Prolite, Memory Fit, Hawx Geometry	Prolite, Memory Fit, Hawx Geometry
Power Shift 2.0, Adaptive Fit System (AFS) Cuff, Energy Backbone, Dual-Sided Cuff Alignment	Power Shift 2.0, Adaptive Fit System (AFS) Cuff, Energy Backbone, Dual-Sided Cuff Alignment	Power Shift 2.0, Adaptive Fit System (AFS) Cuff, Energy Backbone, Dual-Sided Cuff Alignment	Power Shift 2.0, Adaptive Fit System (AFS) Cuff, Energy Backbone, Dual-Sided Cuff Alignment	Flex Control, Adaptive Fit System (AFS) Cuff, Energy Backbone, Dual-Sided Cuff Alignment	Energy Link, Adaptive Fit System (AFS) Cuff, Energy Backbone, Dual-Sided Cuff Alignment
PU Shell / PU Cuff	PU Shell / PU Cuff	PU Shell / PU Cuff	PU Shell / PU Cuff	PU Shell / PU Cuff	PU Shell / PU Cuff
Regular Cuff - All Sizes	Regular Cuff - All Sizes	Regular Cuff - All Sizes	Regular Cuff - All Sizes	Regular Cuff - All Sizes	Regular Cuff - All Sizes
Mimic Platinum Liner	Mimic Platinum Liner	Mimic Platinum Liner	Mimic Gold Liner	Mimic Silver Liner	Mimic Silver Liner
Mimic, Power Ankle Lock (PAL), Fully Heat Moldable, Hawx AFS Tongue, 3D Stretch Toe Box, Dual Velcro Spoiler	Mimic, Power Ankle Lock (PAL), Fully Heat Moldable, Hawx AFS Tongue, 3D Stretch Toe Box, Dual Velcro Spoiler	Mimic, Power Ankle Lock (PAL), Fully Heat Moldable, Hawx AFS Tongue, 3D Stretch Toe Box, Dual Velcro Spoiler	Mimic, Ankle Lock (AL), Fully Heat Moldable, Hawx Fixed Tongue, 3D Stretch Toe Box	Mimic, Ankle Lock (AL), Fully Heat Moldable, Hawx Fixed Tongue, 3D Stretch Toe Box	Mimic, Ankle Lock (AL), Fully Heat Moldable, Hawx Fixed Tongue, 3D Stretch Toe Box
40mm Professional Strap	40mm Velcro Strap	40mm Velcro Strap	40mm Velcro Strap	35mm Velcro Strap	35mm Velcro Strap
6000-Series Aluminium Buckles	6000-Series Aluminium Buckles	6000-Series Aluminium Buckles	6000-Series Aluminium Buckles	6000-Series Aluminium Buckles	6000-Series Aluminium Buckles
BOA® H+i1 Single Pull	BOA® H+i1 Single Pull	BOA® H+i1 Single Pull	BOA® H+i1 Single Pull	BOA® H+i1 Single Pull	BOA® H+i1 Single Pull
100mm Last: Medium Width / MV	100mm Last: Medium Width / MV	100mm Last: Medium Width / MV	100mm Last: Medium Width / MV	100mm Last: Medium Width / MV	100mm Last: Medium Width / MV
13°, 15° (Default), 17°	13°, 15° (Default), 17°	13°, 15° (Default), 17°	13°, 15° (Default), 17°	15°	15°
4°	4°	4°	4°	4°	4°
Cantable GripWalk Grip Pads	Cantable GripWalk Grip Pads	Cantable GripWalk Grip Pads	Cantable GripWalk Grip Pads	Cantable GripWalk Grip Pads	Cantable GripWalk Grip Pads
GripWalk ISO 23223	GripWalk ISO 23223	GripWalk ISO 23223	GripWalk ISO 23223	GripWalk ISO 23223	GripWalk ISO 23223
1,995 / 26-26.5	1,981 / 26-26.5	1,981 / 26-26.5	1,962 / 26-26.5	1,920 / 26-26.5	1,889 / 26-26.5
Size Adjuster, 2nd Power Shift Screw, Liner Spoiler	Size Adjuster, 2nd Power Shift Screw, Liner Spoiler	Size Adjuster, 2nd Power Shift Screw, Liner Spoiler	Size Adjuster, 2nd Power Shift Screw	Size Adjuster	Size Adjuster
Romania	Romania	Romania	Romania	Romania	Romania
¥116,900 (税別) ¥128,590 (税込)	¥106,900 (税別) ¥117,590 (税込)	¥106,900 (税別) ¥117,590 (税込)	¥99,900 (税別) ¥109,890 (税込)	¥89,900 (税別) ¥98,890 (税込)	¥84,900 (税別) ¥93,390 (税込)

Hawx Prime

100mm
Medium Width /
Medium Volume
→



スムーズなステップインからその日最後のハイパワーターンに至るまで、快適性と卓越したパフォーマンスを求めるスキーヤーのために設計されました。ミッドレンジの100mmラストに130フレックスを採用し、オールマウンテンで威力を発揮するアルペンスキーブーツに仕上がっています。

グルーマーをカービングするにも、パウダーを浮遊するにも、快適性とパフォーマンスの理想的なコンビネーションを提供するアルペンスキーブーツです。110のフレックスでパワーシフトにより前傾角度を微調整できます。

グルーマーをカービングするにも、パウダーを浮遊するにも、快適性とパフォーマンスの理想的なコンビネーションを提供するアルペンスキーブーツです。ミディアム110のフレックスが特徴で、100mmラストはミディアムボリュームの足にフィットします。

次世代プロライトを使用し、重要なゾーンに構造補強を施した、様々な地形に対応するパワフルなアルペンブーツ。熱でフィットするメモリーフィットは、カフ、シエル、ライナーを数分でカスタマイズ可能。

シリーズで最も扱いやすいオールマウンテンブーツ。柔軟な設計で快適性と操作性を両立し、自信と安定感を求めるスキーヤーに最適。初心者から中級者まで幅広く対応。

Product	Hawx Prime 130 S new	Hawx Prime 110 S new	Hawx Prime 110 new	Hawx Prime 100 new	Hawx Prime new
Art. No.	AE5034040	AE5034060	AE5034080	AE5034100	AE5034140
Color	Ice/Black/Red	Black/Slate	Black/Olive	Black/Red	Black/Slate
Size Range	24/24.5-30/30.5	24/24.5-30/30.5	25/25.5-30/30.5	24/24.5-30/30.5	25/25.5-30/30.5
Shell Technology	Prolite, Memory Fit, Hawx Geometry	Prolite, Memory Fit, Hawx Geometry	Prolite, Memory Fit, Hawx Geometry	Prolite, Memory Fit, Hawx Geometry	Prolite, Hawx Geometry
Cuff Technology	Power Shift 2.0, Adaptive Fit System (AFS) Cuff, Energy Backbone, Dual-Sided Cuff Alignment	Power Shift 2.0, Adaptive Fit System (AFS) Cuff, Energy Backbone, Dual-Sided Cuff Alignment	Flex Control, Adaptive Fit System (AFS) Cuff, Energy Backbone, Dual-Sided Cuff Alignment	Energy Link, Adaptive Fit System (AFS) Cuff, Energy Backbone, Dual-Sided Cuff Alignment	Energy Link, Adaptive Fit System (AFS) Cuff, Energy Backbone, Dual-Sided Cuff Alignment
Shell/Cuff Material	PU Shell / PU Cuff	PU Shell / PU Cuff	PU Shell / PU Cuff	PU Shell / PU Cuff	PP Shell / PU Cuff
Cuff Height	Regular Cuff - All Sizes	Regular Cuff - All Sizes	Regular Cuff - All Sizes	Regular Cuff - All Sizes	Regular Cuff - All Sizes
Liner Model	Mimic Platinum Liner	Mimic Gold Liner	Mimic Silver Liner	Mimic Silver Liner	Select Bronze Liner
Liner Technology	Mimic, Power Ankle Lock (PAL), Fully Heat Moldable, Hawx AFS Tongue, 3D Stretch Toe Box, Dual Velcro Spoiler	Mimic, Ankle Lock (AL), Fully Heat Moldable, Hawx Fixed Tongue, 3D Stretch Toe Box	Mimic, Ankle Lock (AL), Fully Heat Moldable, Hawx Fixed Tongue, 3D Stretch Toe Box	Mimic, Ankle Lock (AL), Fully Heat Moldable, Hawx Fixed Tongue, 3D Stretch Toe Box	3D Stretch Toe Box
Power Strap	40mm Professional Strap	40mm Velcro Strap	35mm Velcro Strap	35mm Velcro Strap	35mm Velcro Strap
Cuff Closure	6000-Series Aluminium Buckles	6000-Series Aluminium Buckles	6000-Series Aluminium Buckles	6000-Series Aluminium Buckles	6000-Series Aluminium Buckles
Shell Closure	4-Buckle Closure System, 6000-Series Aluminium Buckles	4-Buckle Closure System, 6000-Series Aluminium Buckles	4-Buckle Closure System, 6000-Series Aluminium Buckles	4-Buckle Closure System, 6000-Series Aluminium Buckles	4-Buckle Closure System, 6000-Series Aluminium Buckles
Last/Fit	100mm Last: Medium Width / MV	100mm Last: Medium Width / MV	100mm Last: Medium Width / MV	100mm Last: Medium Width / MV	100mm Last: Medium Width / MV
Forward Lean	13°, 15° (Default), 17°	13°, 15° (Default), 17°	15°	15°	15°
Ramp Angle	4°	4°	4°	4°	4°
Boot Sole	Cantable GripWalk Grip Pads	Cantable GripWalk Grip Pads	Cantable GripWalk Grip Pads	Cantable GripWalk Grip Pads	Cantable Grip Pad Single Component ISO 5355
Norm	GripWalk ISO 23223	GripWalk ISO 23223	GripWalk ISO 23223	GripWalk ISO 23223	Alpine ISO 5355
Weight (g) / Boot (Size)	1,934 / 26-26.5	2,014 / 26-26.5	1,953 / 26-26.5	1,947 / 26-26.5	1,883 / 26-26.5
What's in the box	Size Adjuster, 2nd Power Shift Screw, Liner Spoiler	Size Adjuster, 2nd Power Shift Screw	Size Adjuster	Size Adjuster	Size Adjuster
Country	Romania	Romania	Romania	Romania	Romania
Price	¥103,290 (税別) ¥113,619 (税込)	¥84,900 (税別) ¥93,390 (税込)	¥81,800 (税別) ¥89,980 (税込)	¥79,900 (税別) ¥87,890 (税込)	¥63,600 (税別) ¥69,960 (税込)

Hawx Prime Dual BOA W + Hawx Prime BOA W



100mm
Medium Width /
Medium Volume
→



ミディアムボリュウム設計で高性能を求める女性スキーヤーに最適なモデル。快適性と操作性を両立し、理想的なフィット感を実現するオールマウンテンブーツ。

高い反応性を備えたオールマウンテンブーツ。自在なカスタマイズが可能で、理想のフィット感と操作性を実現。快適性とパフォーマンスを両立し、ゲレンデでの自信ある滑りをサポートします。

BOA®テック/ロジックを搭載したパフォーマンス志向のブーツをお探しの女性オールマウンテンスキーヤーに。

自信に満ちたパフォーマンスとBOA®によるぴったりとしたフィット感を求める女性オールマウンテンスキーヤーに適しています。

山のどこを滑っても快適で、一日中滑っていても疲れません。オールマウンテンの地形をクルージングする女性のために作られたこのモデルは、ミディアム95フレックスで100mmラストのミディアムボリュウムフィットを実現。ロアシェルのパックルの代わりに、BOA®フィットシステムのダイヤルでマイクロジャストし、正確でぴったりとしたフィットを実現。

Hawx Prime 115 S Dual BOA W new	Hawx Prime 105 Dual BOA W new	Hawx Prime 115 S BOA W new	Hawx Prime 105 S BOA W new	Hawx Prime 95 BOA W new	
AE5034160	AE5034180	AE5034200	AE5034220	AE5034240	AE5034320
Iron Ore/Dust	Black/Dust	Black/Rose Gold	Black/Iron Ore	Black/Glacier	Ice/Black
22/22.5-25/25.5	22/22.5-25/25.5	22/22.5-25/25.5	22/22.5-25/25.5	22/22.5-25/25.5	
Prolite, Memory Fit, True Size Mondopoint 22, Hawx Geometry	Prolite, Memory Fit, True Size Mondopoint 22, Hawx Geometry	Prolite, Memory Fit, True Size Mondopoint 22, Hawx Geometry	Prolite, Memory Fit, True Size Mondopoint 22, Hawx Geometry	Prolite, Memory Fit, True Size Mondopoint 22, Hawx Geometry	
Power Shift 2.0, Adaptive Fit System (AFS) Cuff, Energy Backbone, Dual-Sided Cuff Alignment	Flex Control, Adaptive Fit System (AFS) Cuff, Energy Backbone, Dual-Sided Cuff Alignment	Power Shift 2.0, Adaptive Fit System (AFS) Cuff, Energy Backbone, Dual-Sided Cuff Alignment	Power Shift 2.0, Adaptive Fit System (AFS) Cuff, Energy Backbone, Dual-Sided Cuff Alignment	Flex Control, Adaptive Fit System (AFS) Cuff, Energy Backbone, Dual-Sided Cuff Alignment	
PU Shell / PU Cuff	PU Shell / PU Cuff	PU Shell / PU Cuff	PU Shell / PU Cuff	PU Shell / PU Cuff	
Low Cuff - All Sizes	Low Cuff - All Sizes	Low Cuff - All Sizes	Low Cuff - All Sizes	Low Cuff - All Sizes	
Mimic Platinum Liner	Mimic Silver Liner	Mimic Platinum Liner	Mimic Gold Liner	Mimic Silver Liner	
Mimic, Power Ankle Lock (PAL), Fully Heat Moldable, Hawx AFS Tongue, 3D Stretch Toe Box	Mimic, Fully Heat Moldable, Hawx Fixed Tongue, 3D Stretch Toe Box	Mimic, Power Ankle Lock (PAL), Fully Heat Moldable, Hawx AFS Tongue, 3D Stretch Toe Box	Mimic, Fully Heat Moldable, Hawx Fixed Tongue, 3D Stretch Toe Box	Mimic, Ankle Lock (AL), Fully Heat Moldable, Hawx Fixed Tongue, 3D Stretch Toe Box	
40mm Velcro Strap	40mm Velcro Strap	40mm Velcro Strap	40mm Velcro Strap	35mm Velcro Strap	
BOA® H+i1 Dual Pull	BOA® H+i1 Dual Pull	6000-Series Aluminium Buckles	6000-Series Aluminium Buckles	6000-Series Aluminium Buckles	
BOA® H+i1 Single Pull	BOA® H+i1 Single Pull	BOA® H+i1 Single Pull	BOA® H+i1 Single Pull	BOA® H+i1 Single Pull	
100mm Last: Medium Width / MV	100mm Last: Medium Width / MV	100mm Last: Medium Width / MV	100mm Last: Medium Width / MV	100mm Last: Medium Width / MV	
13°, 15° (Default), 17°	13°, 15° (Default), 17°	13°, 15° (Default), 17°	13°, 15° (Default), 17°	15°	
4°	4°	4°	4°	4°	
Cantable GripWalk Grip Pads	Cantable GripWalk Grip Pads	Cantable GripWalk Grip Pads	Cantable GripWalk Grip Pads	Cantable GripWalk Grip Pads	
GripWalk ISO 23223	GripWalk ISO 23223	GripWalk ISO 23223	GripWalk ISO 23223	GripWalk ISO 23223	
1,959 / 26-26.5	1,913 / 26-26.5	1,738 / 24-24.5	1,807 / 24-24.5	1,782 / 24-24.5	
Size Adjuster, 2nd Power Shift Screw	Size Adjuster, 2nd Power Shift Screw	Size Adjuster, 2nd Power Shift Screw	Size Adjuster, 2nd Power Shift Screw	Size Adjuster	
Romania	Romania	Romania	Romania	Romania	
¥119,900 (税別) ¥131,890 (税込)	¥109,900 (税別) ¥120,890 (税込)	¥106,900 (税別) ¥117,590 (税込)	¥99,900 (税別) ¥109,890 (税込)	¥89,900 (税別) ¥98,890 (税込)	

Hawx Prime BOA W + Hawx Prime W

100mm
Medium Width /
Medium Volume
→



女性オールマウンテンスキーヤーで、よりソフトなフレックスの100mmミディアムボリュウムアルペンブーツをお探しの方におすすめです。ロアシェルのBOA®フィットシステムが足を包み込み、両方向に微調整可能な正確なフィットを提供します。最新のプロライト構造により、スリムなプロファイルを保ちながら、ダウンヒル性能のために主要ゾーンに戦略的な補強を加えています。

ミディアム105フレックスを採用したクラシックな4バックルデザイン、急斜面からグルーマーまでクルージングする女性オールマウンテンスキーヤーのニーズに応えます。このアルペンスキーブーツは、ミッドボリュウムの足に合う100mmラストが特徴。最新のプロライト構造を採用したシェルは、ダウンヒルでの強力なパフォーマンスを実現するため、主要ゾーンに戦略的な補強を施し、流線型に仕上げています。

ミディアム幅の足に最適な100mmミッドボリュウムラストを採用し、快適性とクッション性を新たなレベルに引き上げました。オールマウンテンで様々な能力を持つ女性スキーヤーのために作られたこのアルペンスキーブーツの他のモデルよりも柔軟なミディアム95フレックス。最新のプロライト構造により、スリムながら安定性を確保します。

ソフトフレックスで100mmのミディアムボリュウムアルペンブーツを求める女性オールマウンテンスキーヤーにおすすめです。最新のプロライト構造を採用し、スリムなフォルムを維持しながらも、ダウンヒル性能を発揮するために主要なゾーンに戦略的な補強を加えています。3Dアングルと3Dヒールを装備した3Dブロンズライナーは、履いてすぐに正確なフィットを提供します。

シリーズで最も扱いやすい女性用モデルで、快適性と操作性を重視し、自信と安定感を求めるスキーヤーに最適。軽量構造と補強で安定性を高め、長時間の滑走でも快適。

Product	Hawx Prime 85 BOA W new	Hawx Prime 105 S W new	Hawx Prime 95 W new	Hawx Prime 85 W new	Hawx Prime W new
Art. No.	AE5034260	AE5034300	AE5034340	AE5034360	AE5034380
Color	Black/Dust	Black/Iron Ore	Black/Glacier	Black/Dust	Black/Gold
Size Range	22/22.5-25/25.5	22/22.5-25/25.5	22/22.5-25/25.5	22/22.5-25/25.5	23/23.5-25/25.5
Shell Technology	Prolite, Memory Fit, True Size Mondopoint 22, Hawx Geometry	Prolite, Memory Fit, True Size Mondopoint 22, Hawx Geometry	Prolite, Memory Fit, True Size Mondopoint 22, Hawx Geometry	Prolite, Memory Fit, True Size Mondopoint 22, Hawx Geometry	Prolite, Hawx Geometry
Cuff Technology	Energy Link, Adaptive Fit System (AFS) Cuff, Energy Backbone, Dual-Sided Cuff Alignment	Power Shift 2.0, Adaptive Fit System (AFS) Cuff, Energy Backbone, Dual-Sided Cuff Alignment	Flex Control, Adaptive Fit System (AFS) Cuff, Energy Backbone, Dual-Sided Cuff Alignment	Energy Link, Adaptive Fit System (AFS) Cuff, Energy Backbone, Dual-Sided Cuff Alignment	Energy Link, Adaptive Fit System (AFS) Cuff, Energy Backbone, Dual-Sided Cuff Alignment
Shell/Cuff Material	PU Shell / PU Cuff	PU Shell / PU Cuff	PU Shell / PU Cuff	PU Shell / PU Cuff	PP Shell / PU Cuff
Cuff Height	Low Cuff - All Sizes	Low Cuff - All Sizes	Low Cuff - All Sizes	Low Cuff - All Sizes	Low Cuff - All Sizes
Liner Model	Mimic Silver Liner	Mimic Gold Liner	Mimic Silver Liner	Mimic Silver Liner	Select Bronze Liner
Liner Technology	Mimic, Ankle Lock (AL), Fully Heat Moldable, Hawx Fixed Tongue, 3D Stretch Toe Box	Mimic, Ankle Lock (AL), Fully Heat Moldable, Hawx Fixed Tongue, 3D Stretch Toe Box	Mimic, Ankle Lock (AL), Fully Heat Moldable, Hawx Fixed Tongue, 3D Stretch Toe Box	Mimic, Ankle Lock (AL), Fully Heat Moldable, Hawx Fixed Tongue, 3D Stretch Toe Box	Fully Heat Moldable, Hawx Fixed Tongue, 3D Stretch Toe Box
Power Strap	35mm Velcro Strap	40mm Velcro Strap	35mm Velcro Strap	35mm Velcro Strap	35mm Velcro Strap
Cuff Closure	6000-Series Aluminium Buckles	6000-Series Aluminium Buckles	6000-Series Aluminium Buckles	6000-Series Aluminium Buckles	6000-Series Aluminium Buckles
Shell Closure	BOA® Hi-i1 Single Pull	4-Buckle Closure System, 6000-Series Aluminium Buckles	4-Buckle Closure System, 6000-Series Aluminium Buckles	4-Buckle Closure System, 6000-Series Aluminium Buckles	4-Buckle Closure System, 6000-Series Aluminium Buckles
Last/Fit	100mm Last: Medium Width / MV	100mm Last: Medium Width / MV	100mm Last: Medium Width / MV	100mm Last: Medium Width / MV	100mm Last: Medium Width / MV
Forward Lean	15°	13°, 15° (Default), 17°	15°	15°	15°
Ramp Angle	4°	4°	4°	4°	4°
Boot Sole	Cantable GripWalk Grip Pads	Cantable GripWalk Grip Pads	Cantable GripWalk Grip Pads	Cantable GripWalk Grip Pads	Cantable Grip Pad Single Component ISO 5355
Norm	GripWalk ISO 23223	GripWalk ISO 23223	GripWalk ISO 23223	GripWalk ISO 23223	Alpine ISO 5355
Weight (g) / Boot (Size)	1,735 / 24-24.5	1,840 / 24-24.5	1,800 / 24-24.5	1,762 / 24-24.5	1,617 / 24-24.5
What's in the box	Size Adjuster	Size Adjuster, 2nd Power Shift Screw	Size Adjuster	Size Adjuster	Size Adjuster
Country	Romania	Romania	Romania	Romania	Romania
Price	¥84,900 (税別) ¥93,390 (税込)	¥84,900 (税別) ¥93,390 (税込)	¥76,900 (税別) ¥84,590 (税込)	¥71,900 (税別) ¥79,090 (税込)	¥63,600 (税別) ¥69,960 (税込)

Hawx Magna BOA



102mm
Wide Width /
High Volume
→



大容量の102mmラストにデュアルBOAシステムを搭載し、2つのBOAダイヤルにより精密なフィット感を実現し、俊敏な操作性と快適性を両立させた高性能オールマウンテンモデル。

大容量102mmラストと堂々とした130フレックスにオールマウンテンパフォーマンスを詰め込んでいます。Prolite構造を使用して構築されたこのブーツは、ラップされたフィットのスリムプロファイルと、パワフルなスキーの主要ゾーンの補強された構造エリアを特徴としています。BOAフィットシステムは、足に合わせて微調整できる双方向ダイヤルを使用します。

オールマウンテンスキーヤーに剛性と強度を提供し、130フレックスの冗贅分よりも少し柔らかさがあります。プロライト構造により、スリムでありながら安定性を確保。このブーツは、ワイドでポリウムのある102mmラストにパワフルな性能を詰め込んでいます。BOAシステムにより理想的なフィット感を実現。

ミディアムフレックスとワイドフィットを備えたオールマウンテンモデル。軽量構造と補強で安定性を高め、快適なフィット感と確かな操作性を提供します。

ワイドフィットと柔らかめのフレックスを備えたオールマウンテンモデル。軽量構造と補強で安定性を高め、熟成型ライナーで理想のフィット感を実現。快適性と確かな操作性を提供します。

Hawx Magna 120 S Dual BOA new	Hawx Magna 130 S BOA new	Hawx Magna 120 S BOA new	Hawx Magna 110 S BOA new	Hawx Magna 100 BOA new
AE5034520	AE5034540	AE5034560	AE5034580	AE5034600
Dark Slate	Black/Red	Dark Slate	Black/Slate	Black/Red
25/25.5-30/30.5	25/25.5-32/32.5	25/25.5-31/31.5	24/24.5-31/31.5	24/24.5-31/31.5
Prolite, Memory Fit, Hawx Geometry	Prolite, Memory Fit, Hawx Geometry	Prolite, Memory Fit, Hawx Geometry	Prolite, Memory Fit, Hawx Geometry	Prolite, Hawx Geometry
Power Shift 2.0, Adaptive Fit System (AFS) Cuff, Dual-Sided Cuff Alignment	Power Shift 2.0, Adaptive Fit System (AFS) Cuff, Dual-Sided Cuff Alignment	Power Shift 2.0, Adaptive Fit System (AFS) Cuff, Dual-Sided Cuff Alignment	Power Shift 2.0, Adaptive Fit System (AFS) Cuff, Dual-Sided Cuff Alignment	Energy Link, Adaptive Fit System (AFS) Cuff, Dual-Sided Cuff Alignment
PU Shell / PU Cuff	PU Shell / PU Cuff	PU Shell / PU Cuff	PU Shell / PU Cuff	PU Shell / PP Cuff
Regular Cuff - All Sizes	Regular Cuff - All Sizes	Regular Cuff - All Sizes	Regular Cuff - All Sizes	Regular Cuff - All Sizes
Mimic Platinum Liner	Mimic Platinum Liner	Mimic Platinum Liner	Mimic Gold Liner	Select Silver Liner
Mimic, Power Ankle Lock (PAL), Fully Heat Moldable, Hawx AFS Tongue, 3D Stretch Toe Box, Dual Velcro Spoiler	Mimic, Power Ankle Lock (PAL), Fully Heat Moldable, Hawx AFS Tongue, 3D Stretch Toe Box, Dual Velcro Spoiler	Mimic, Power Ankle Lock (PAL), Fully Heat Moldable, Hawx AFS Tongue, 3D Stretch Toe Box, Dual Velcro Spoiler	Mimic, Ankle Lock (AL), Fully Heat Moldable, Hawx Fixed Tongue, 3D Stretch Toe Box	Fully Heat Moldable, Hawx Fixed Tongue, 3D Stretch Toe Box
40mm Velcro Strap	40mm Professional Strap	40mm Velcro Strap	40mm Velcro Strap	35mm Velcro Strap
BOA® H+i1 Dual Pull	6000-Series Aluminium Buckles	6000-Series Aluminium Buckles	6000-Series Aluminium Buckles	6000-Series Aluminium Buckles
BOA® H+i1 Single Pull	BOA® H+i1 Single Pull	BOA® H+i1 Single Pull	BOA® H+i1 Single Pull	BOA® H+i1 Single Pull
102mm Last: Wide Width / HV	102mm Last: Wide Width / HV	102mm Last: Wide Width / HV	102mm Last: Wide Width / HV	102mm Last: Wide Width / HV
13°, 15° (Default), 17°	13°, 15° (Default), 17°	13°, 15° (Default), 17°	15°	15°
4°	4°	4°	4°	4°
AMT GripWalk Grip Pads	AMT GripWalk Grip Pads	AMT GripWalk Grip Pads	AMT GripWalk Grip Pads	AMT GripWalk Grip Pads
GripWalk ISO 23223	GripWalk ISO 23223	GripWalk ISO 23223	GripWalk ISO 23223	GripWalk ISO 23223
2,012 / 26-26.5	2,000 / 26-26.5	1,992 / 26-26.5	1,977 / 26-26.5	1,849 / 26-26.5
Size Adjuster, 2nd Power Shift Screw, Liner Spoiler	Size Adjuster, 2nd Power Shift Screw, Liner Spoiler	Size Adjuster, 2nd Power Shift Screw, Liner Spoiler	Size Adjuster	Size Adjuster
Romania	Romania	Romania	Romania	Romania
¥109,900 (税別) ¥120,890 (税込)	¥103,900 (税別) ¥114,290 (税込)	¥99,900 (税別) ¥109,890 (税込)	¥89,900 (税別) ¥98,890 (税込)	¥76,900 (税別) ¥84,590 (税込)

Hawx Magna

102mm
Wide Width /
High Volume
→



定幅の広いパワフルなオールマウンテンスキーヤーにおすすめです。主要部分に戦略的な補強を加えたプロライト構造を採用したこのアルペンスキーブーツは、オールマウンテン性能を大容量の102mmラストと圧倒的な130フレックスに詰め込んでいます。ミミック・プラチナ・ライナーは、箱から出してすぐに高度な立体的フィットを実現します。

110フレックスで102mmのハイボリュームラストを採用し、クラシックなプロライト構造により、重要なゾーンに戦略的な補強を施すことで安定性を実現。パワフルなスキーパフォーマンスを発揮します。

定幅の広いオールマウンテンスキーヤーのためのソリューションです。この110フレックスのアルペンブーツは、102mmのハイボリュームラストを採用し、プロライトテクノロジーにより主要ゾーンを戦略的に補強。快適な3Dシルバー・ライナーは、踵と足首部分を解剖学的にあらかじめシェイプし、メモリーフィットはシェル、カフ、ライナーを熱成型することでカスタム・フィットを可能にします。

オールマウンテンスキーヤー向けで、最新のプロライトテクノロジーを採用し、スリムなデザインでありながら主要ゾーンの構造補強により耐久性を高めています。ボリューム感のある102mmラストとミディアム100フレックスの組み合わせにより、十分なスペースとサポート性を両立させたアルペンスキーブーツに仕上がりました。アダプティブ・フィット・システム(AFS)カフは、特殊なスポイラーを取り外すことでカフのボリュームを増やすことができます。

シリーズで最も扱いやすいワイドフィットモデル。柔らかめのフレックスで快適性と操作性を両立し、自信と安定感を求めるスキーヤーに最適。初心者から中級者まで幅広く対応します。

Product	Hawx Magna 130 S new	Hawx Magna 110 S new	Hawx Magna 110 new	Hawx Magna 100 new	Hawx Magna 90 new
Art. No.	AE5034620	AE5034640	AE5034660	AE5034680	AE5034700
Color	Black/Red	Black/Slate	Black/Ocean	Black/Red	Black/Slate
Size Range	25/25.5-30/30.5	24/24.5-30/30.5	25/25.5-30/30.5	25/25.5-30/30.5	25/25.5-29/29.5
Shell Technology	Prolite, Memory Fit, Hawx Geometry	Prolite, Memory Fit, Hawx Geometry	Prolite, Memory Fit, Hawx Geometry	Prolite, Hawx Geometry	Prolite, Hawx Geometry
Cuff Technology	Power Shift 2.0, Adaptive Fit System (AFS) Cuff, Dual-Sided Cuff Alignment	Power Shift 2.0, Adaptive Fit System (AFS) Cuff, Dual-Sided Cuff Alignment	Flex Control, Adaptive Fit System (AFS) Cuff, Dual-Sided Cuff Alignment	Energy Link, Adaptive Fit System (AFS) Cuff, Dual-Sided Cuff Alignment	Energy Link, Adaptive Fit System (AFS) Cuff, Dual-Sided Cuff Alignment
Shell/Cuff Material	PU Shell / PU Cuff	PU Shell / PU Cuff	PU Shell / PU Cuff	PU Shell / PP Cuff	PP Shell / PP Cuff
Cuff Height	Regular Cuff - All Sizes	Regular Cuff - All Sizes	Regular Cuff - All Sizes	Regular Cuff - All Sizes	Regular Cuff - All Sizes
Liner Model	Mimic Platinum Liner	Mimic Gold Liner	Mimic Silver Liner	Select Silver Liner	Select Bronze Liner
Liner Technology	Mimic, Power Ankle Lock (PAL), Fully Heat Moldable, Hawx AFS Tongue, 3D Stretch Toe Box, Dual Velcro Spoiler	Mimic, Ankle Lock (AL), Fully Heat Moldable, Hawx Fixed Tongue, 3D Stretch Toe Box	Mimic, Ankle Lock (AL), Fully Heat Moldable, Hawx Fixed Tongue, 3D Stretch Toe Box	Fully Heat Moldable, Hawx Fixed Tongue, 3D Stretch Toe Box	Fully Heat Moldable, Hawx Fixed Tongue, 3D Stretch Toe Box
Power Strap	40mm Professional Strap	40mm Velcro Strap	35mm Velcro Strap	35mm Velcro Strap	35mm Velcro Strap
Cuff Closure	6000-Series Aluminium Buckles	6000-Series Aluminium Buckles	6000-Series Aluminium Buckles	6000-Series Aluminium Buckles	6000-Series Aluminium Buckles
Shell Closure	4-Buckle Closure System, 6000-Series Aluminium Buckles	4-Buckle Closure System, 6000-Series Aluminium Buckles	4-Buckle Closure System, 6000-Series Aluminium Buckles	4-Buckle Closure System, 6000-Series Aluminium Buckles	4-Buckle Closure System, 6000-Series Aluminium Buckles
Last/Fit	102mm Last: Wide Width / HV	102mm Last: Wide Width / HV	102mm Last: Wide Width / HV	102mm Last: Wide Width / HV	102mm Last: Wide Width / HV
Forward Lean	13°, 15° (Default), 17°	13°, 15° (Default), 17°	15°	15°	15°
Ramp Angle	4°	4°	4°	4°	4°
Boot Sole	AMT GripWalk Grip Pads	AMT GripWalk Grip Pads	AMT GripWalk Grip Pads	AMT GripWalk Grip Pads	AMT GripWalk Grip Pads
Norm	GripWalk ISO 23223	GripWalk ISO 23223	GripWalk ISO 23223	GripWalk ISO 23223	GripWalk ISO 23223
Weight (g) / Boot (Size)	2,050 / 26-26.5	2,002 / 26-26.5	1,963 / 26-26.5	1,881 / 26-26.5	1,702 / 26-26.5
What's in the box	Size Adjuster, 2nd Power Shift Screw, Liner Spoiler	Size Adjuster, 2nd Power Shift Screw	Size Adjuster	Size Adjuster	Size Adjuster
Country	Romania	Romania	Romania	Romania	Romania
Price	¥93,900 (税別) ¥103,290 (税込)	¥79,900 (税別) ¥87,890 (税込)	¥69,900 (税別) ¥76,890 (税込)	¥66,900 (税別) ¥73,590 (税込)	OPEN

Hawx Magna BOA W + Hawx Magna W



シリーズ最高性能のワイドフィットモデル。快適性とパワーを兼ね備え、理想的なフィット感でオールマウンテンを制覇。長時間の滑走でも安定性と操作性を維持し、自信あるターンを可能にします。

ワイドフィット設計で、パワーとコントロールを兼ね備えた女性用モデル。オールマウンテンで楽しく滑れる高性能ブーツ。快適なフィット感と安定性で、長時間の滑走でも自信あるターンを可能にします。

柔らかい85フレックスとBOAシステムにより、理想的なフィット感を実現。快適性と扱いやすさを兼ね備えた設計で、幅広い足にも対応し、オールマウンテンで安心して楽しめるモデル。

様々な地形でスキーを走らせながら強度を保つため、主要部分に補強を加えたプロライト構造を採用。足幅の広い女性スキーヤーのために、ボリューム感のある102mmラストを採用したミドルフレックスのアルペンブーツです。アダプティブ・フィット・システム (AFS) のカフスボイラーは取り外すことができ、ふくらはぎ周りのゆとりを増やすことができます。

快適性とパフォーマンスを融合させ、足幅の広い女性オールマウンテンスキーヤーに最適なハイボリューム102mmラストを採用。よりソフトな85フレックスを採用したこのアルペンブーツは、主要部分に強力な補強を加えたプロライト構造を採用し、強力なスキー性能を発揮します。ユニセックスの同モデルよりもカフ後部の高さが低く、カフ周りもゆったりしています。

102mmラストを採用した女性用オールマウンテンスキーブーツのエントリーモデルです。ソフトなフレックスは快適で扱いやすく、滑走中もリフト待ちの間も一日中快適に過ごすことができます。プロライト構造を採用し、ブーツを軽量化しつつ、主要部分に補強を施し、パワフルなスキーパフォーマンスを実現しています。ホークスフィアリングと形状、素材、機能を備えたシンプルで手頃な価格のブーツです。

Hawx Magna 105 S BOA W new	Hawx Magna 95 BOA W new	Hawx Magna 85 BOA W new	Hawx Magna 95 W new	Hawx Magna 85 W new	Hawx Magna 75 W new	
AE5034720	AE5034740	AE5034760	AE5034780	AE5034800	AE5034840	AE5034820
Black / Rose Gold	Black/Sage	Black/Dust	Black/Sage	Black/Dust	Ice/Black	Black/Ice
22/22.5-25/25.5	22/22.5-25/25.5	23/23.5-25/25.5	22/22.5-25/25.5	23/23.5-25/25.5	23/23.5-25/25.5	
Prolite, Memory Fit, True Size Mondopoint 22, Hawx Geometry	Prolite, Memory Fit, True Size Mondopoint 22, Hawx Geometry	Prolite, Hawx Geometry	Prolite, Memory Fit, True Size Mondopoint 22, Hawx Geometry	Prolite, Hawx Geometry	Prolite, Hawx Geometry	
Power Shift, Adaptive Fit System (AFS) Cuff, Dual-Sided Cuff Alignment	Flex Control, Adaptive Fit System (AFS) Cuff, Dual-Sided Cuff Alignment	Energy Link, Adaptive Fit System (AFS) Cuff, Dual-Sided Cuff Alignment	Flex Control, Adaptive Fit System (AFS) Cuff, Dual-Sided Cuff Alignment	Energy Link, Adaptive Fit System (AFS) Cuff, Dual-Sided Cuff Alignment	Energy Link, Adaptive Fit System (AFS) Cuff, Dual-Sided Cuff Alignment	
PU Shell / PU Cuff	PU Shell / PU Cuff	PU Shell / PP Cuff	PU Shell / PU Cuff	PU Shell / PP Cuff	PP Shell / PP Cuff	
Low Cuff - All Sizes	Low Cuff - All Sizes	Low Cuff - All Sizes	Low Cuff - All Sizes	Low Cuff - All Sizes	Low Cuff - All Sizes	
Mimic Gold Liner	Mimic Silver Liner	Select Silver Liner	Mimic Silver Liner	Select Silver Liner	Select Bronze Liner	
Mimic, Ankle Lock (AL), Fully Heat Moldable, Hawx Fixed Tongue, 3D Stretch Toe Box	Mimic, Ankle Lock (AL), Fully Heat Moldable, Hawx Fixed Tongue, 3D Stretch Toe Box	Fully Heat Moldable, Hawx Fixed Tongue, 3D Stretch Toe Box	Mimic, Ankle Lock (AL), Fully Heat Moldable, Hawx Fixed Tongue, 3D Stretch Toe Box	Fully Heat Moldable, Hawx Fixed Tongue, 3D Stretch Toe Box	Fully Heat Moldable, Hawx Fixed Tongue, 3D Stretch Toe Box	
40mm Velcro Strap	35mm Velcro Strap	35mm Velcro Strap	35mm Velcro Strap	35mm Velcro Strap	35mm Velcro Strap	
6000-Series Aluminium Buckles	6000-Series Aluminium Buckles	6000-Series Aluminium Buckles	6000-Series Aluminium Buckles	6000-Series Aluminium Buckles	6000-Series Aluminium Buckles	
BOA® H+i1 Single Pull	BOA® H+i1 Single Pull	BOA® H+i1 Single Pull	4-Buckle Closure System, 6000-Series Aluminium Buckles	4-Buckle Closure System, 6000-Series Aluminium Buckles	4-Buckle Closure System, 6000-Series Aluminium Buckles	
102mm Last: Wide Width / HV	102mm Last: Wide Width / HV	102mm Last: Wide Width / HV	102mm Last: Wide Width / HV	102mm Last: Wide Width / HV	102mm Last: Wide Width / HV	
13°, 15° (Default), 17°	15°	15°	15°	15°	15°	
4°	4°	4°	4°	4°	4°	
AMT GripWalk Grip Pads	AMT GripWalk Grip Pads	AMT GripWalk Grip Pads	AMT GripWalk Grip Pads	AMT GripWalk Grip Pads	AMT GripWalk Grip Pads	
GripWalk ISO 23223	GripWalk ISO 23223	GripWalk ISO 23223	GripWalk ISO 23223	GripWalk ISO 23223	GripWalk ISO 23223	
1,961 / 26-26.5	1,932 / 26-26.5	1,853 / 26-26.5	1,963 / 26-26.5	1,866 / 26-26.5	1,707 / 26-26.5	
Size Adjuster, 2nd Power Shift Screw	Size Adjuster	Size Adjuster	Size Adjuster	Size Adjuster	Size Adjuster	
Romania	Romania	Romania	Romania	Romania	Romania	
¥89,900 (税別) ¥98,890 (税込)	¥84,900 (税別) ¥93,390 (税込)	¥76,900 (税別) ¥84,590 (税込)	¥74,900 (税別) ¥82,390 (税込)	OPEN	OPEN	

Nexus BOA

101mm
Medium Width /
High Volume
→



利便性とパフォーマンスを兼ね備えた大容量でメディアム幅の101mm ラスト採用。リゾートで力強く滑るスキーヤー向けに設計で130の硬めフレックスとBOA® フィットシステムで快適かつカスタムフィットを実現。

ブーツ前部のオーバーラップ構造による強力なダウンヒル性能と後部のイージーエントリースキーブーツデザインを組み合わせた NexStep 構造を採用しています。滑走性能を損なわない理想的なオールマウンテンモデル。

BOA® フィットシステム搭載で利便性と性能を両立した、簡単に履けるスキーブーツ。ミッドレンジの110フレックスで快適なフィット感と確かな操作性を提供。

滑走性能を重視したオーバーラップ構造と快適な着脱性を両立し、リゾートスキーで妥協のないパフォーマンスを発揮するブーツ。

Product	Nexus 130 BOA new	Nexus 120 BOA new	Nexus 110 BOA new	Nexus 110 new
Art. No.	AE5035200	AE5035220	AE5035240	AE5035260
Color	Black/Red	Dark Slate/Black	Black/Limestone	Black/Red
Size Range	24/24.5-31/31.5	24/24.5-31/31.5	24/24.5-31/31.5	25/25.5-31/31.5
Shell Technology	Prolite, Memory Fit	Prolite, Memory Fit	Prolite, Memory Fit	Prolite, Memory Fit
Cuff Technology	NexStep Construction, QuickFlip Lever, Adaptive Fit System (AFS) Cuff	NexStep Construction, QuickFlip Lever, Adaptive Fit System (AFS) Cuff	NexStep Construction, QuickFlip Lever, Adaptive Fit System (AFS) Cuff	NexStep Construction, QuickFlip Lever, Adaptive Fit System (AFS) Cuff
Shell/Cuff Material	PU Shell / PU Cuff	PU Shell / PU Cuff	PU Shell / PU Cuff	PU Shell / PU Cuff
Cuff Height	Regular Cuff - All Sizes	Regular Cuff - All Sizes	Regular Cuff - All Sizes	Regular Cuff - All Sizes
Liner Model	Mimic Platinum Liner	Mimic Gold Liner	Mimic Silver Liner	Mimic Silver Liner
Liner Technology	Mimic, Power Ankle Lock (PAL), Fully Heat Moldable, 3D Stretch Toe Box	Mimic, Ankle Lock (AL), Fully Heat Moldable, 3D Stretch Toe Box	Mimic, Ankle Lock (AL), Fully Heat Moldable, 3D Stretch Toe Box	Mimic, Ankle Lock (AL), Fully Heat Moldable, 3D Stretch Toe Box
Power Strap	40mm Velcro Strap	40mm Velcro Strap	35mm Velcro Strap	-
Cuff Closure	Set-and-Forget Buckle	Set-and-Forget Buckle	Set-and-Forget Buckle	Set-and-Forget Adjustment Bands
Shell Closure	BOA® H+i1 Single Pull	BOA® H+i1 Single Pull	BOA® H+i1 Single Pull	RYF Kombo Closure System
Last/Fit	101mm Last: Medium Width / HV	101mm Last: Medium Width / HV	101mm Last: Medium Width / HV	101mm Last: Medium Width / HV
Forward Lean	15°	15°	15°	15°
Ramp Angle	4°	4°	4°	4°
Boot Sole	AMT GripWalk Grip Pads	AMT GripWalk Grip Pads	AMT GripWalk Grip Pads	AMT GripWalk Grip Pads
Norm	GripWalk ISO 23223	GripWalk ISO 23223	GripWalk ISO 23223	GripWalk ISO 23223
Weight (g) / Boot (Size)	2,000 / 26-26.5	1,996 / 26-26.5	1,984 / 26-26.5	1,897 / 26-26.5
What's in the box	Size Adjuster	Size Adjuster	Size Adjuster	Size Adjuster
Country	Romania	Romania	Romania	Romania
Price	¥109,000 (税別) ¥119,900 (税込)	¥106,900 (税別) ¥117,590 (税込)	¥96,200 (税別) ¥105,820 (税込)	¥78,900 (税別) ¥86,790 (税込)



101mm
Medium Width /
High Volume
→



簡単な着脱と安定した105フレックスを備えた女性向け、イージーエントリーブーツです。BOA®フィットシステムを微調整して、足にぴったりとフィットさせます。たNexStep構造により、カフが大きく開き、出し入れが簡単で優れたスキー性能を発揮します。

大容量でミディアム幅の101mmラストを組み合わせた快適なブーツです。快適な着脱と滑走性能を両立し、BOA®フィットシステム搭載で均一なフィット感を実現する女性用オールマウンテンモデル。

簡単に履け、快適な履き心地とダウンヒルでのパフォーマンスを兼ね備えたものをお探しの女性スキーヤーに最適です。独自構造により快適性と操作性を両立し、オンピステで高いパフォーマンスを発揮するモデル。

Product	Nexus 105 BOA W new	Nexus 95 BOA W new	Nexus 95 W new
Art. No.	AE5035280	AE5035300	AE5035320
Color	Iron Ore/Dust	Ice/Black	Black/Dust
Size Range	22/22.5-25/25.5	22/22.5-25/25.5	22/22.5-25/25.5
Shell Technology	Prolite, Memory Fit	Prolite, Memory Fit	Prolite, Memory Fit
Cuff Technology	NexStep Construction, QuickFlip Lever, Adaptive Fit System (AFS) Cuff	NexStep Construction, QuickFlip Lever, Adaptive Fit System (AFS) Cuff	NexStep Construction, QuickFlip Lever, Adaptive Fit System (AFS) Cuff
Shell/Cuff Material	PU Shell / PU Cuff	PU Shell / PU Cuff	PU Shell / PU Cuff
Cuff Height	Low Cuff - All Sizes	Low Cuff - All Sizes	Low Cuff - All Sizes
Liner Model	Mimic Gold Liner	Mimic Silver Liner	Mimic Silver Liner
Liner Technology	Mimic, Ankle Lock (AL), Fully Heat Moldable, 3D Stretch Toe Box	Mimic, Ankle Lock (AL), Fully Heat Moldable, 3D Stretch Toe Box	Mimic, Ankle Lock (AL), Fully Heat Moldable, 3D Stretch Toe Box
Power Strap	40mm Velcro Strap	35mm Velcro Strap	-
Cuff Closure	Set-and-Forget Buckle	Set-and-Forget Buckle	Set-and-Forget Adjustment Bands
Shell Closure	BOA® H+i1 Single Pull	BOA® H+i1 Single Pull	RYF Kombo Closure System
Last/Fit	101mm Last: Medium Width / HV	101mm Last: Medium Width / HV	101mm Last: Medium Width / HV
Forward Lean	15°	15°	15°
Ramp Angle	4°	4°	4°
Boot Sole	AMT GripWalk Grip Pads	AMT GripWalk Grip Pads	AMT GripWalk Grip Pads
Norm	GripWalk ISO 23223	GripWalk ISO 23223	GripWalk ISO 23223
Weight (g) / Boot (Size)	1,999 / 26-26.5	1,972 / 26-26.5	1,891 / 26-26.5
What's in the box	Size Adjuster	Size Adjuster	Size Adjuster
Country	Romania	Romania	Romania
Price	¥106,900 (税別) ¥117,590 (税込)	¥96,200 (税別) ¥105,820 (税込)	¥78,900 (税別) ¥86,790 (税込)

Hawx Kids

98mm
Junior Last
→



すでにシュレッドしているお子様で、ご両親のレッスンを受けさせたいと考えている方はいませんか?アトミックホークスキッズ4スキーブーツが必要です。コンパクトな4バックル構造で、大人のスキーヤーが履くブーツと同じように、ぴったりとしたサポートが得られます。

すでにシュレッドしているお子様で、ご両親のレッスンを受けさせたいと考えている方はいませんか?アトミックホークスキッズ4スキーブーツが必要です。コンパクトな4バックル構造で、大人のスキーヤーが履くブーツと同じように、ぴったりとしたサポートが得られます。

若いオールマウンテンスキーヤーが山中でより多くの楽しみを得ることを可能にします。ホークスキッズ3は、安全な3バックルデザインを採用し、山が冒険への招待状と考える少年たちに、サポート力と快適なフットホールドを提供します。

若いオールマウンテンスキーヤーが山中でより多くの楽しみを得ることを可能にします。安全な3バックルデザインを採用し、山が冒険への招待状と考える少年たちに、サポート力と快適なフットホールドを提供します。小さな足の成長は早いので、このブーツにはハーフサイズを追加するサイズアジャスターが付属しています。

Product	Hawx Kids 4 new	Hawx Kids 4	Hawx Kids 3 new	Hawx Kids 3
Art. No.	AE5035980	AE5031520	AE5036000	AE5031560
Color	Black/Limestone/Red	Dust / Pink	Black/Limestone/Red	Dust/Pink
Size Range	22/22.5-27/27.5	22/22.5-26/26.5	19/19.5-23/23.5	19/19.5-21/21.5
Shell Technology	Prolite, Junior Performance Shell, Power Chassis	Prolite, Junior Performance Shell, Power Chassis	Prolite, Junior Performance Shell, Power Chassis	Prolite, Junior Performance Shell, Power Chassis
Shell/Cuff Material	PP Shell / PP Cuff	PP Shell / PP Cuff	PP Shell / PP Cuff	PP Shell / PP Cuff
Cuff Height	Low Cuff - All Sizes	Low Cuff - All Sizes	Low Cuff - All Sizes	Low Cuff - All Sizes
Liner Model	Team Silver Liner	Team Silver Liner	Team Bronze Liner	Team Bronze Liner
Liner Technology	Fully Heat Moldable, Junior Tongue Profile	Fully Heat Moldable, Junior Tongue Profile	Fully Heat Moldable, Junior Tongue Profile	Fully Heat Moldable, Junior Tongue Profile
Power Strap	30mm Velcro Strap	30mm Velcro Strap		
Cuff Closure	Polycarbonate Buckles	Polycarbonate Buckles	Polycarbonate Buckles	Polycarbonate Buckles
Shell Closure	4-Buckle Closure System, Polycarbonate Buckles	4-Buckle Closure System, Polycarbonate Buckles	Polycarbonate Buckles	Polycarbonate Buckles
Last/Fit	98mm Junior Last	98mm Junior Last	98mm Junior Last	98mm Junior Last
Forward Lean	15°	15°	15°	15°
Ramp Angle	4°	4°	4°	4°
Boot Sole	RTX Single Component Grip Pads	RTX Single Component Grip Pads	RTJ Junior Grip Pads	RTJ Junior Grip Pads
Norm	Alpine ISO 5355	Alpine ISO 5355	Alpine ISO 5355	Alpine ISO 5355
Weight (g) / Boot (Size)	1,387 / 24-24.5	1,387 / 24-24.5	N/A	N/A
What's in the box	Size Adjuster	Size Adjuster	Size Adjuster	Size Adjuster
Country	Romania	Romania	Romania	Romania
Price	OPEN	OPEN	OPEN	OPEN



98mm
Junior Last
→



初めてターンをする小さな男の子に最適なスキーブーツです。超ソフトなフレックスで、小さな足でも動くことができます。小さな足の成長は早いので、このブーツにはハーフサイズを追加するサイズアジャスターが付属しており、小さいうちは追加し、成長に合わせて取り外していくことができます。

初めてターンをする小さな男の子に最適なスキーブーツです。超ソフトなフレックスで、小さな足でも動くことができます。小さな足の成長は早いので、このブーツにはハーフサイズを追加するサイズアジャスターが付属しており、小さいうちは追加し、成長に合わせて取り外していくことができます。

若いスキーヤーのための完璧なエントリーブーツです。非常に軽量で、超ソフトなフレックスなので、初めてゲレンデに出るときに最適です。幅広いラチェット式バックルにより、着脱がとて簡単です。お子さまができるだけ早くスキーを始めるのであれば、ここから始めてください。

若いスキーヤーのための完璧なエントリーブーツです。非常に軽量で、超ソフトなフレックスなので、初めてゲレンデに出るときに最適です。幅広いラチェット式バックルにより、着脱がとて簡単です。お子さまができるだけ早くスキーを始めるのであれば、ここから始めてください。

Product	Hawx Kids 2 new	Hawx Kids 2	Hawx Kids 1 new	Hawx Kids 1
Art. No.	AE5036020	AE5031600	AE5036040	AE5032240
Color	Black/Limestone/Red	Dust/Pink	Black/Red	Black/Pink
Size Range	18/18.5-20/20.5	18/18.5-20/20.5	15-17	15-17
Shell Technology	Prolite, Junior Performance Shell, Power Chassis	Prolite, Junior Performance Shell, Power Chassis	Prolite	Prolite
Shell/Cuff Material	PP Shell / PP Cuff	PP Shell / PP Cuff	PP Shell / PP Cuff	PP Shell / PP Cuff
Cuff Height	Low Cuff - All Sizes	Low Cuff - All Sizes	Low Cuff - All Sizes	Low Cuff - All Sizes
Liner Model	Team Bronze Liner	Team Bronze Liner		
Liner Technology	Fully Heat Moldable, Junior Tongue Profile	Fully Heat Moldable, Junior Tongue Profile		
Power Strap				
Cuff Closure	Polycarbonate Buckles	Polycarbonate Buckles	Polycarbonate Buckles	Polycarbonate Buckles
Shell Closure	Polycarbonate Buckles	Polycarbonate Buckles		
Last/Fit	98mm Junior Last	98mm Junior Last	98mm Junior Last	98mm Junior Last
Forward Lean	15°	15°	15°	15°
Ramp Angle	4°	4°	4°	4°
Boot Sole	RTJ Junior Grip Pads	RTJ Junior Grip Pads	JR Grip Pads	JR Grip Pads
Norm	Alpine ISO 5355	Alpine ISO 5355	Alpine ISO 5355	Alpine ISO 5355
Weight (g) / Boot (Size)	N/A	N/A	550 / 16	550 / 16
What's in the box	Size Adjuster	Size Adjuster	Size Adjuster	Size Adjuster
Country	Romania	Romania	Romania	Romania
Price	OPEN	OPEN	OPEN	OPEN

Hawx Ultra XTD BOA + W

98mm
Narrow Width /
Low Volume
→



究極のオールマウンテン用クロスオーバーブーツ。ダウンヒルパフォーマンスと歩きやすさの境界線を曖昧にしています。次世代プロライトは、可能な限り軽量のプロファイルを使用し、主要な部分に補強を加えることで、非常に堅牢なオールマウンテン/フリーライドツーリングブーツに仕上がっています。BOA®フィットシステムアルペンは、シェルを足裏から均一に包み込み、正確なスキーパフォーマンスのための確実な足場を提供し、さらに快適なフィット感を提供します。

一日中滑り続けられるハードフレックスなフリーライドツーリングブーツ。アップヒルツーリング性能とハイパフォーマンスなダウンヒル性能を併せ持つナロー98mmラストブーツは、微調整可能なBOA®フィットシステムにより、ロアシェルを足にぴったりとフィットさせます。プロライト・テクノロジーを採用し、スリムなフォルムに加え、重要なエネルギーゾーンを補強することで、強力なダウンヒル性能を発揮します。

リゾート地やそれ以外の場所でもパワフルでナローフィットのブーツを必要とする、ハードチャージな女性スキーヤーのために作られました。BOA® FitSystem Alpinelは、足を均一に包み込みながら足場を高め、正確なスキーパフォーマンスを実現し、一日中快適です。次世代プロライトを使用したシェルは、可能な限り軽量化され、重要なエネルギーゾーンに補強を加えることで、オールマウンテン/フリーライドツーリングブーツとして、25%安定性を高め、最高にパワフルなスキーができるようになりました。

ブーツバックやスキントラックで山中を駆け巡る女性スキーヤーのために、軽量かつ丈夫に作られています。次世代プロファイルを採用したシェルは、スリムなデザインから始まり、パワフルなダウンヒル性能のために主要な部分に構造的な補強を加えています。マイクロアジャスト可能なBOA®フィットシステムが足下部を包み込み、正確なフィットを実現。

Product	Hawx Ultra XTD 130 BOA	Hawx Ultra XTD 120 BOA	Hawx Ultra XTD 115 BOA W	Hawx Ultra XTD 105 BOA W
Art. No.	AE5033020	AE5033040	AE5033060	AE5033080
Color	Dust/Black	Moss/Black	Sage/Black	Black/Not Purple
Size Range	24/24.5-29/29.5	24/24.5-29/29.5	22/22.5-25/25.5	22/22.5-25/25.5
Shell Technology	Prolite, Memory Fit, Investment Cast Tech Inserts, Complete Tech (CT), Hawx Geometry	Prolite, Memory Fit, Investment Cast Tech Inserts, Complete Tech (CT), Hawx Geometry	Prolite, Memory Fit, Investment Cast Tech Inserts, Complete Tech (CT), Hawx Geometry	Prolite, Memory Fit, Investment Cast Tech Inserts, Complete Tech (CT), Hawx Geometry
Cuff Technology	Frictionless Pivot, Free/Lock 4.5, Energy Backbone	Frictionless Pivot, Free/Lock 4.5, Energy Backbone	Frictionless Pivot, Free/Lock 4.5, Energy Backbone	Frictionless Pivot, Free/Lock 4.5, Energy Backbone
Shell/Cuff Material	PU Shell / PU Cuff	PU Shell / PU Cuff	PU Shell / PU Cuff	PU Shell / PU Cuff
Cuff Height	Low Cuff - Sizes 22-23.5 Regular Cuff - Sizes 24-29.5	Regular Cuff - All Sizes	Low Cuff - All Sizes	Low Cuff - All Sizes
Liner Model	Mimic Platinum Liner with Achilles Flex Zone	Mimic Platinum Liner with Achilles Flex Zone	Mimic Platinum Liner with Achilles Flex Zone	Mimic Gold Liner with Achilles Flex Zone
Liner Technology	Mimic, Power Ankle Lock (PAL), Fully Heat Moldable, Hawx AFS Tongue, Achilles Flex Zone, Dura Shield, 3D Stretch Toe Box	Mimic, Power Ankle Lock (PAL), Fully Heat Moldable, Hawx AFS Tongue, Achilles Flex Zone, Dura Shield, 3D Stretch Toe Box	Mimic, Power Ankle Lock (PAL), Fully Heat Moldable, Hawx AFS Tongue, Achilles Flex Zone, Dura Shield, 3D Stretch Toe Box	Mimic, Power Ankle Lock (PAL), Fully Heat Moldable, Achilles Flex Zone, Dura Shield, 3D Stretch Toe Box
Power Strap	40/45mm Cam Strap	40mm Velcro Strap	40/45mm Cam Strap	35mm Velcro Strap
Cuff Closure	7000-Series Aluminium Tour Buckles	7000-Series Aluminium Tour Buckles	7000-Series Aluminium Tour Buckles	6000-Series Aluminium Buckles
Shell Closure	BOA® H+i1 Single Pull	BOA® H+i1 Single Pull	BOA® H+i1 Single Pull	BOA® H+i1 Single Pull
Last/Fit	98mm Last: Narrow Width / LV	98mm Last: Narrow Width / LV	98mm Last: Narrow Width / LV	98mm Last: Narrow Width / LV
Forward Lean	13°, 15° (Default), 17°	13°, 15° (Default), 17°	13°, 15° (Default), 17°	13°, 15° (Default), 17°
Ramp Angle	4°	4°	4°	4°
Cuff Range of Motion	54°	54°	54°	54°
Boot Sole	Skywalk GripWalk Sole	Skywalk GripWalk Sole	Skywalk GripWalk Sole	Skywalk GripWalk Sole
Norm	GripWalk ISO 23223	GripWalk ISO 23223	GripWalk ISO 23223	GripWalk ISO 23223
Weight (g) / Boot (Size)	1,861 / 26-26.5	1,860 / 26-26.5	1,668 / 24-24.5	1,656 / 24-24.5
What's in the box	Size Adjuster, Liner Spoiler	Size Adjuster, Liner Spoiler	Size Adjuster	Size Adjuster
Country	Romania	Romania	Romania	Romania
Price	¥129,900 (税別) ¥142,890 (税込)	¥123,900 (税別) ¥136,290 (税込)	¥123,900 (税別) ¥136,290 (税込)	¥119,900 (税別) ¥131,890 (税込)

Hawx Prime XTD + W

Hawx Magna XTD



100mm
Medium Width /
Medium Volume
→

102mm
Wide Width /
High Volume
→



フリーライド・スキーヤーのために、歩きやすさとパワフルなスキーの完璧なバランスを持ち、BOA®テクノロジーにより理想的なフィット感を実現。

ミッドボリュームのハードフレックスなフリーライド・ツーリングブーツ。

アップヒルとダウンヒルの両方の性能を併せ持ち、硬めのフレックスとカスタムフィットを求める女性向けのクロスオーバーブーツ。

汎用性の高いミディアムフレックスと登坂能力を備え、オールマウンテン・スキーとアウトオブバウンズ探検に対応可能。

リゾートを飛び出すフリーライド・スキーヤーのために。最高級のワイドフィット・クロスオーバー・スキー・ブーツです。

バックカントリーにも対応する、大容量でハードフレックスなフリーライド・ツーリングブーツ。

Hawx Prime XTD 130 BOA new	Hawx Prime XTD 120 BOA new	Hawx Prime XTD 115 BOA W new	Hawx Prime XTD 95 BOA W new	Hawx Magna XTD 130	Hawx Magna XTD 120
AE5034960	AE5034980	AE5035000	AE5035020	AE5030420	AE5030440
Olive/Ice	Dust/Black	Iron Ore/Dust	Black/Ice	Storm/Orange	Black/Orange
24/24.5-30/30.5	25/25.5-30/30.5	22/22.5-25/25.5	22/22.5-25/25.5	25/25.5-30/30.5	25/25.5-30/30.5
Prolite, Memory Fit, Investment Cast Tech Inserts, Complete Tech (CT), Hawx Geometry	Prolite, Memory Fit, Investment Cast Tech Inserts, Complete Tech (CT), Hawx Geometry	Prolite, Memory Fit, Investment Cast Tech Inserts, True Size Mondopoint 22, Hawx Geometry	Prolite, Memory Fit, Investment Cast Tech Inserts, Complete Tech (CT), True Size Mondopoint 22, Hawx Geometry	Prolite, Memory Fit, Investment Cast Tech Inserts, Hawx Geometry	Prolite, Memory Fit, Investment Cast Tech Inserts, Hawx Geometry
Frictionless Pivot, Free/Lock 4.5, Adaptive Fit System (AFS) Cuff, Energy Backbone	Frictionless Pivot, Free/Lock 4.5, Adaptive Fit System (AFS) Cuff, Energy Backbone	Frictionless Pivot, Free/Lock 4.5, Adaptive Fit System (AFS) Cuff, Energy Backbone	Frictionless Pivot, Free/Lock 4.5, Adaptive Fit System (AFS) Cuff, Energy Backbone	Frictionless Pivot, Free/Lock 4.5, Adaptive Fit System (AFS) Cuff, Energy Backbone	Frictionless Pivot, Free/Lock 4.5, Adaptive Fit System (AFS) Cuff, Energy Backbone
PU Shell / PU Cuff	PU Shell / PU Cuff	PU Shell / PU Cuff	PU Shell / PU Cuff	PU Shell / PU Cuff	PU Shell / PU Cuff
Regular Cuff - All Sizes	Regular Cuff - All Sizes	Low Cuff - All Sizes	Low Cuff - All Sizes	Regular Cuff - All Sizes	Regular Cuff - All Sizes
Mimic Platinum Liner	Mimic Platinum Liner	Mimic Platinum Liner	Mimic Silver Liner	Mimic Platinum Liner with Achilles Flex Zone	Mimic Platinum Liner with Achilles Flex Zone
Mimic, Fully Heat Moldable, Hawx AFS Tongue, Achilles Flex Zone, Dura Shield, 3D Stretch Toe Box	Mimic, Power Ankle Lock (PAL), Fully Heat Moldable, Hawx AFS Tongue, Achilles Flex Zone, Dura Shield, 3D Stretch Toe Box	Mimic, Power Ankle Lock (PAL), Fully Heat Moldable, Hawx AFS Tongue, Achilles Flex Zone, Dura Shield, 3D Stretch Toe Box	Mimic, Fully Heat Moldable, Hawx Fixed Tongue, Achilles Flex Zone, 3D Stretch Toe Box	Mimic, Power Ankle Lock (PAL), Fully Heat Moldable, Hawx AFS Tongue, Achilles Flex Zone, Dura Shield, 3D Stretch Toe Box, 3M™ Thinsulate™	Mimic, Power Ankle Lock (PAL), Fully Heat Moldable, Hawx AFS Tongue, Achilles Flex Zone, Dura Shield, 3D Stretch Toe Box, 3M™ Thinsulate™
40mm Professional Strap	40mm Velcro Strap	40mm Professional Strap	35mm Velcro Strap	40/45mm Cam Strap	40mm Velcro Strap
7000-Series Aluminium Tour Buckles	7000-Series Aluminium Tour Buckles	7000-Series Aluminium Tour Buckles	6000-Series Aluminium Buckles	7000-Series Aluminium Tour Buckles	7000-Series Aluminium Tour Buckles
BOA® H+i1 Single Pull	BOA® H+i1 Single Pull	BOA® H+i1 Single Pull	BOA® H+i1 Single Pull	4-Buckle Closure System, 6000-Series Aluminium Wire Buckles	4-Buckle Closure System, 6000-Series Aluminium Wire Buckles
100mm Last: Medium Width / MV	100mm Last: Medium Width / MV	100mm Last: Medium Width / MV	100mm Last: Medium Width / MV	102mm Last: Wide Width / HV	102mm Last: Wide Width / HV
13°, 15° (Default), 17°	13°, 15° (Default), 17°	13°, 15° (Default), 17°	13°, 15° (Default), 17°	13°, 15° (Default), 17°	13°, 15° (Default), 17°
4°	4°	4°	4°	4°	4°
54°	54°	54°	54°	54°	54°
Complete Tech (CT) GripWalk Pads	Complete Tech (CT) GripWalk Pads	Complete Tech (CT) GripWalk Pads	Complete Tech (CT) GripWalk Pads	Complete Tech (CT) GripWalk Pads	Complete Tech (CT) GripWalk Pads
GripWalk ISO 23223	GripWalk ISO 23223	GripWalk ISO 23223	GripWalk ISO 23223	GripWalk ISO 23223	GripWalk ISO 23223
2,004 / 26-26.5	1,987 / 26-26.5	1,895 / 24-24.5	1,869 / 24-24.5	2,060 / 26-26.5	2,060 / 26-26.5
Size Adjuster, Liner Spoiler	Size Adjuster, Liner Spoiler	Size Adjuster	Size Adjuster	Size Adjuster, Liner Spoiler	Size Adjuster, Liner Spoiler
Romania	Romania	Romania	Romania	Romania	Romania
¥123,900 (税別) ¥136,290 (税込)	¥119,900 (税別) ¥131,890 (税込)	¥119,900 (税別) ¥131,890 (税込)	¥99,900 (税別) ¥109,890 (税込)	¥114,900 (税別) ¥126,390 (税込)	¥106,900 (税別) ¥117,590 (税込)

Backland XTD + W

100mm
Medium Width /
Medium Volume
→



どこでも登れるブーツに硬いフレックスを求めるスキーヤーのための究極のツアーリングブーツ。

スキーツアーリングのためのブーツで、登坂効率、剛性フレックス、ビンディングの互換性を兼ね備えています。

幅広のスキーを乗りこなし、歩行効率は最大化するために作られたオールラウンドなツアーリングブーツです。

どこでも登れるブーツに硬いフレックスを求める女性スキーヤーのための究極のツアーリングブーツ。

Product	Backland XTD Carbon 120 new	Backland XTD Carbon 120 GW new	Backland XTD 110 new	Backland XTD Carbon 115 W new
Art. No.	AE5035040	AE5035080	AE5035060	AE5035100
Color	Black/Silver	Black/Silver	Olive/Black	Black/Dust
Size Range	24/24.5-30/30.5	25/25.5-30/30.5	24/24.5-30/30.5	22/22.5-25/25.5
Shell Technology	Prolite, Memory Fit, Hybrid Overlap, Investment Cast Tech Inserts, Stretch Guard 360	Prolite, Memory Fit, Hybrid Overlap, Investment Cast Tech Inserts, Stretch Guard 360	Prolite, Memory Fit, Hybrid Overlap, Investment Cast Tech Inserts, Stretch Guard 360	Prolite, Memory Fit, Hybrid Overlap, Investment Cast Tech Inserts, Stretch Guard 360, True Size Mondopoint 22
Cuff Technology	Frictionless Mirror Pivots, Free/Lock 4.5	Frictionless Mirror Pivots, Free/Lock 4.5	Frictionless Mirror Pivots, Free/Lock 4.5, Energy Backbone	Frictionless Mirror Pivots, Free/Lock 4.5, Adaptive Fit System (AFS) Cuff
Shell/Cuff Material	Carbon Loaded PA Shell / PA Cuff	Carbon Loaded PA Shell / PA Cuff	PA Shell / PA Cuff	Carbon Loaded PA Shell / PA Cuff
Cuff Height	Regular Cuff - All Sizes	Regular Cuff - All Sizes	Regular Cuff - All Sizes	Low Cuff - All Sizes
Liner Model	3D Platinum Tour Liner	3D Platinum Tour Liner	3D Gold Tour Liner	3D Platinum Tour Liner
Liner Technology	3D Ankle & Heel, Dry Fit Foam, Dura Shield, Breathable Construction, Washable	3D Ankle & Heel, Dry Fit Foam, Dura Shield, Breathable Construction, Washable	3D Ankle & Heel, Dura Shield, Breathable Construction, Washable	3D Ankle & Heel, Dry Fit Foam, Dura Shield, Breathable Construction, Washable
Power Strap	40/45mm Cam Strap	40/45mm Cam Strap	40mm Velcro Strap	40/45mm Cam Strap
Cuff Closure	7000-Series Aluminium Tour Buckles	7000-Series Aluminium Tour Buckles	7000-Series Aluminium Tour Buckles	7000-Series Aluminium Tour Buckles
Shell Closure	Cross Lace 2.5	Cross Lace 2.5	Cross Lace 2.5	Cross Lace 2.5
Last/Fit	100mm Touring Last: Medium / MV	100mm Touring Last: Medium / MV	100mm Touring Last: Medium / MV	100mm Touring Last: Medium / MV
Forward Lean	13°, 15° (Default), 17°	13°, 15° (Default), 17°	13°, 15° (Default), 17°	13°, 15° (Default), 17°
Ramp Angle	4°	4°	4°	4°
Cuff Range of Motion	74°	74°	74°	74°
Boot Sole	Skywalk Touring Norm Sole	Skywalk GripWalk Sole	Skywalk Touring Norm Sole	Skywalk Touring Norm Sole
Norm	Touring ISO 9523	GripWalk ISO 23223	Touring ISO 9523	Touring ISO 9523
Weight (g) / Boot (Size)	1,380 / 26-26.5	1,380 / 26-26.5	1,369 / 26-26.5	1,290 / 24-24.5
What's in the box	Size Adjuster, Liner Laces, Liner Spoiler	Size Adjuster, Liner Laces, Liner Spoiler	Size Adjuster, Liner Laces, Liner Spoiler	Size Adjuster, Liner Laces
Country	Romania	Romania	Romania	Romania
Price	¥136,000 (税別) ¥149,600 (税込)	¥136,000 (税別) ¥149,600 (税込)	¥136,000 (税別) ¥149,600 (税込)	¥136,000 (税別) ¥149,600 (税込)



98mm
Narrow Width /
Low Volume
→



毎日のツーリングをより楽しくする機能を満載したオールラウンドなツーリングブーツです。

バックランドWシリーズ最強のダウンヒル性能を誇る、オールマウンテン・テクノロジーを搭載した女性用トップモデル。

Product	Backland Pro new	Backland Pro W new
Art. No.	AE5035160	AE5035180
Color	Black/Limestone / Red	Iron Ore/Dust
Size Range	24/24.5-30/30.5	22/22.5-25/25.5
Shell Technology	Prolite, Memory Fit, Investment Cast Tech Inserts, Stretch Guard	Prolite, Memory Fit, Investment Cast Tech Inserts, Stretch Guard
Cuff Technology	Frictionless Pivot, Free/Lock 4.0	Frictionless Pivot, Free/Lock 4.0, Energy Backbone
Shell/Cuff Material	Carbon Loaded PU Shell / PU Cuff	Carbon Loaded PU Shell / PU Cuff
Cuff Height	Regular Cuff - All Sizes	Low Cuff - All Sizes
Liner Model	3D Gold Tour Liner	3D Gold Tour Liner
Liner Technology	3D Ankle & Heel, Dura Shield, Breathable Construction, Washable	3D Ankle & Heel, Dura Shield, Breathable Construction, Washable
Power Strap	30mm Velcro Strap	30mm Velcro Strap
Cuff Closure	7000-Series Aluminium Tour Buckles	7000-Series Aluminium Tour Buckles
Shell Closure	Cross Lace 2.0	Cross Lace 2.0
Last/Fit	98mm Touring Last: Narrow / LV	98mm Touring Last: Narrow / LV
Forward Lean	13°, 15° (Default), 17°	13°, 15° (Default), 17°
Ramp Angle	4°	4°
Cuff Range of Motion	74°	74°
Boot Sole	Skywalk Non-Norm Sole	Skywalk Non-Norm Sole
Norm	Non-Norm	Non-Norm
Weight (g) / Boot (Size)	1,166 / 26-26.5	1,056 / 24-24.5
What's in the box	Size Adjuster, Liner Laces	Size Adjuster, Liner Laces
Country	Romania	Romania
Price	¥136,000 (税別) ¥149,600 (税込)	¥136,000 (税別) ¥149,600 (税込)

Poles

Redster →

4,900 (税別)
5,390 (税込)

- Red Tension **new** AJ5005948 
- Teal Tension **new** AJ5005950 
- Dark Slate **new** AJ5005952 

Product	Art. No.	Color	Sizes (cm)	Shaft	Grip	Strap	Basket	Tip	Features	Weight	Country
Redster	AJ5005948 AJ5005950 AJ5005952	Red Tension Teal Tension Dark Slate	110, 115, 120, 125, 130, 135	Alu 6k	Ergonomic Grip (2K)	Essential Strap	Piste Basket (60mm)	Steel Tip	Safety Quick Release System, Ergonomic M-Fit (≥120cm), Ergonomic S-Fit (≤115cm)	260g/ 125cm	P.R.China

Revent Lite → OPEN

- Black **new** AJ5005982 
- White **new** AJ5005984 

Product	Art. No.	Color	Sizes (cm)	Shaft	Grip	Strap	Basket	Tip	Features	Weight	Country
Revent Lite	AJ5005982 AJ5005984	Black White	105, 110, 115, 120, 125, 130, 135	Alu 6k	Ergonomic Grip (2K)	Basic Strap	Piste Basket (60mm)	Steel Tip	Ergonomic M-Fit (≥120cm), Ergonomic S-Fit (≤115cm)	260g/ 125cm	P.R.China

Cloud Lite → OPEN

- Black **new** AJ5005970 
- White **new** AJ5005972 

Product	Art. No.	Color	Sizes (cm)	Shaft	Grip	Strap	Basket	Tip	Features	Weight	Country
Cloud Lite	AJ5005970 AJ5005972	Black White	105, 110, 115, 120, 125, 130	Alu 6k	Ergonomic Grip (2K)	Basic Strap	Piste Basket (60mm)	Steel Tip	Ergonomic M-Fit (≥120cm), Ergonomic S-Fit (≤115cm)	260g/ 125cm	P.R.China

Backland FR SQS →

17,900 (税別)
19,690 (税込)

- Black AJ5005726 

Product	Art. No.	Color	Sizes (cm)	Shaft	Grip	Strap	Basket	Tip	Features	Weight	Country
Backland FR SQS	AJ5005726	Black	Adjustable Length 100-130cm	5*Aluminum Pole Technology	Ergonomic EVA Grip	Pro Strap	Powder Basket (97mm)	Carbide Tip	Safety Quick Release System, Ski Binding Screwdriver Inside, Ergonomic M-Fit	290g	P.R.China

BCT Mountaineering Carbon SQS →

29,900 (税別)
32,890 (税込)

- Grey/Red AJ5005452 

Product	Art. No.	Color	Sizes (cm)	Shaft	Grip	Strap	Basket	Tip	Features	Weight	Country
BCT Mountaineering Carbon SQS	AJ5005452	Grey/Red	Adjustable Length 115-135cm	Hybrid Pole Technology, Foldable Pole Technology	Ergonomic BCT Grip (EVA)	Touring Strap	Touring Basket (85mm)	Carbide Tip	Safety Quick Release System, Reflective Logoprints, Ergonomic M-Fit	310g	Taiwan

BCT Touring SQS →

16,900 (税別)
18,590 (税込)

- Dark Green AJ5005830 

Product	Art. No.	Color	Sizes (cm)	Shaft	Grip	Strap	Basket	Tip	Features	Weight	Country
BCT Touring SQS	AJ5005830	Dark Green	Adjustable Length 110-145cm	5*Aluminum Pole Technology	Ergonomic BCT Grip (EVA)	Touring Strap	Touring Basket (85mm)	Carbide Tip	Safety Quick Release System, Ergonomic M-Fit	265g	P.R.China

Poles

BCT Touring →

13,900 (税別)
15,290 (税込)

- Black/Silver
AJ5005736
- White/Silver
AJ5005738



Product	Art. No.	Color	Sizes (cm)	Shaft	Grip	Strap	Basket	Tip	Features	Weight	Country
BCT Touring	AJ5005736 AJ5005738	Black / Silver White / Silver	Adjustable Length (Telesc. with Power Lock) 110-135cm	4*Aluminum Pole Technology	Ergonomic BCT Grip (EVA)	Touring Strap	Touring Basket (85mm)	Steel Tip	Ergonomic M-Fit	270g	P.R.China

Carbon Free SQS JP →

19,900 (税別)
21,890 (税込)

- Black/Red
AJ5005528
- Black/White
AJ5005530



AMT Carbon SQS JP → OPEN

Product	Art. No.	Color	Sizes (cm)	Shaft	Grip	Strap	Basket	Tip	Features	Weight	Country
CARBON FREE SQS JP	AJ5005528	Black / Red	Adjustable Length (Telesc. with Power Lock) 100-125cm	Carbon Composite / 14.3-11mm	AMT SQS Grip / Small	Padded Strap	AMT Basket (58mm)	Carbide Tip	SQS - Safety Quick Release System	-	P.R. CHINA
AMT CARBON SQS JP	AJ5005530	Black / White	100, 105, 110, 115, 120	Carbon Composite / 12.7mm	AMT SQS Grip / Small	Padded Strap	AMT Basket (58mm)	Carbide Tip	SQS - Safety Quick Release System	-	P.R. CHINA

Redster JR →

OPEN

- Red Tension **new**
AJ5005940



Product	Art. No.	Color	Sizes (cm)	Shaft	Grip	Strap	Basket	Tip	Features	Weight	Country
Redster JR	AJ5005940	Red Tension	70, 75, 80, 85, 90, 95, 100, 105	Alu 6k	Ergonomic Redster Grip (2K)	Basic Strap	JR Piste Basket (48mm)	Steel Tip	Ergonomic JR Fit	150g/90cm	P.R.China

Revent JR Telescopic →

6,800 (税別)
7,480 (税込)

- Black **new**
AJ5006008
- White **new**
AJ5006010
- Glacier **new**
AJ5006012
- Rhodamine Red/ Iron Ore **new**
AJ5006014

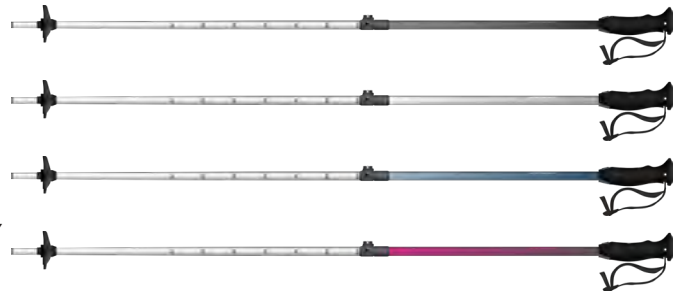

Product	Art. No.	Color	Sizes (cm)	Shaft	Grip	Strap	Basket	Tip	Features	Weight	Country
Revent JR Telescopic	AJ5006008 AJ5006010 AJ5006012 AJ5006014	Black White Glacier Rhodamine Red / Iron Ore	Adjustable Length 75-105cm	Alu 6k	Ergonomic Grip (2K)	Basic Strap	JR Piste Basket (48mm)	Steel Tip	Ergonomic JR Fit	170g	P.R.China

Revent JR →

OPEN

- Black **new**
AJ5005998
- White **new**
AJ5006002
- Glacier **new**
AJ5006004
- Rhodamine Red/ Iron Ore **new**
AJ5006006

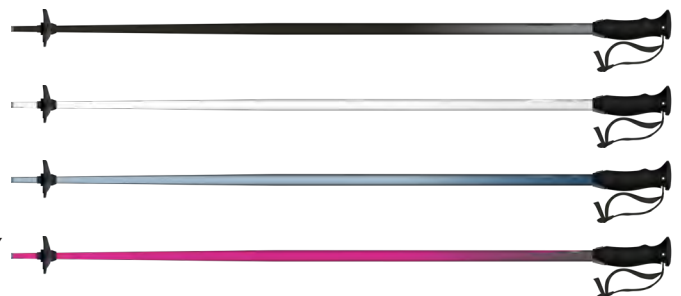

Product	Art. No.	Color	Sizes (cm)	Shaft	Grip	Strap	Basket	Tip	Features	Weight	Country
Revent JR	AJ5005998 AJ5006002 AJ5006004 AJ5006006	Black White Glacier Rhodamine Red/Iron Ore	70, 75, 80, 85, 90, 95, 100, 105	Alu 6k	Ergonomic Grip (2K)	Basic Strap	JR Piste Basket (48mm)	Steel Tip	Ergonomic JR Fit	150g/90cm	P.R.China

Overview

Redster WC

Race



Black/Carbon
AN5006654



White
AN5006656



Red Tension/
Carbon AN5006658

Redster

Race



Black
AN5006660



White
AN5006662



Red Tension
AN5006664



Teal Tension
AN5006666

Redster SL

Race



Black
AN5006668



White
AN5006670



Red Tension
AN5006672

Revent GT AMID Visor HD

Piste/All Mountain



Black **new**
AN5006810



White Heather **new**
AN5006812



Limestone **new**
AN5006816

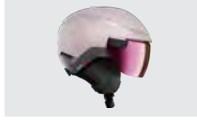

Dust **new**
AN5006818



Black **new**
AN5006820

Revent GT AMID

Piste/All Mountain



Black
AN5006584



White Heather
AN5006586



Sand
AN5006594



Limestone **new**
AN5006842

Revent AMID

Piste/All Mountain



Black
AN5006710



White Heather
AN5006712



Sand
AN5006716



Deep Ocean
AN5006718

Revent AMID Round Fit

Piste/All Mountain



Black **new**
AN5006860



White **new**
AN5006862

Revent Lite+ Round Fit

Piste/All Mountain



Black **new**
AN5006856



White Heather **new**
AN5006858



**Savor GT AMID
Visor Photo**
Piste/All Mountain



Black **new**
AN5006888



White Heather **new**
AN5006890



Sand **new**
AN5006892



Slate **new**
AN5006894

**Savor GT
Visor HD**
Piste/All Mountain



Black **new**
AN5006896



White Heather **new**
AN5006898



Redwood **new**
AN5006900



Light Grey/Slate **new**
AN5006902

Savor GT
Piste/All Mountain



Black **new**
AN5006950



White **new**
AN5006952



Redwood **new**
AN5006954



Limestone **new**
AN5006956



Dark Slate **new**
AN5006958

**Four AMID
Pro**
Freeski



All Black **new**
AN5006692



Light Grey **new**
AN5006694



Sand **new**
AN5006700



Celadon **new**
AN5006864



Silver **new**
AN5006866

**Revent Visor
JR**
Piste/All Mountain



Black
AN5006742



White Heather
AN5006744



Red
AN5006746

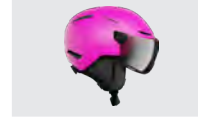

Pink
AN5006748



Gull Gray
AN5006750



Concrete
AN5006752

**Revent
JR**
Piste/All Mountain



Black
AN5006754



White
AN5006756

**Revent JR
Graphic**
Piste/All Mountain



Graphic/Pink **new**
AN5006848



Graphic/Ocean **new**
AN5006850



Graphic/Silver Pine **new**
AN5006852



Graphic / Dust **new**
AN5006854

**Savor Visor
Stereo**
Piste/All Mountain



Black **new**
AN5006930



White Heather **new**
AN5006932



Slate **new**
AN5006934



Dust **new**
AN5006936



Protection	01 AMID	AMIDは「アトミック・マルチディレクショナル・インパクト・デフレクター (Atomic Multi-Directional Impact Deflector)」の略称です。 この独自の回転衝撃保護システムは、ヘルメットのコア部分に低密度のEPP (発泡ポリプロピレン) を採用しているのが特徴です。あらゆる方向からの衝撃エネルギーを吸収・分散させ、業界標準よりも最大で40%高い衝撃保護性能を提供します。
	02 AMID 360°	AMID 360° は、AMIDの最新かつ最も進化したバージョンです。独自の設計による低密度のEPP (発泡ポリプロピレン) が、頭部全体を完全に包み込みます。 この軽量で衝撃吸収性に優れたフォームが、頭部を全方位から保護するレイヤーとなり、衝撃の方向や角度を問わず、これまでにないレベルに保護性能を発揮します。
	03 Holo Core	最大級の衝撃吸収を実現するための拡張されたクラムブルゾーン (衝撃吸収圏) : 業界標準よりも最大30%高い保護性能を誇ります。

Fit	01 Round Fit	日本人の特徴的なラウンド形状に合わせて形成されたニューモールド採用
	02 Live Fit	瞬時に一人ひとりの頭の形に合わせて成形されることで、パーソナライズされたフィット感を実現します。
	03 360° Fit System	頭のサイズや形状に合わせてヘルメットを微調整でき、高さ調節も可能なため、100%自分専用の快適な被り心地を保証します。
	360° RS Fit System	カスタマイズ可能な「ライブフィット (Live Fit)」パッドにより、頭の形・サイズ・高さのすべてを、あなたにぴったり合うよう細かく調整できます。
	Fit System	背面にある小さなダイヤルを使用して、手で高さの調整と微調整を行うことができ、より一層精密なフィット感を実現します。
	3D Molded Ear Pads	快適さとフィット感を追求した形状で、耳全体を優しく包み込みます。どんなコンディションでも、耳を温かく保護し続けます

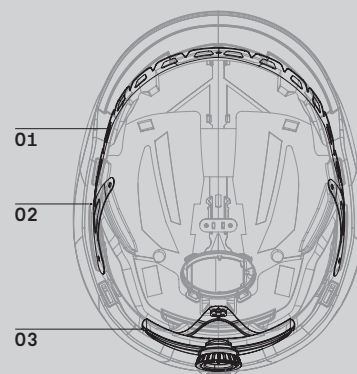

Constructions	Hard Shell Construction	Carbon Racecase	レース中、比類なき保護性能と構造的安定性を発揮。カーボンのシェル構造です。
		ABS Racecase	高速滑走時にも確かな保護性能を保证するよう設計された、高剛性かつ強固な構造です。
		ABS Hard Shell	高い耐久性と究極の耐衝撃保護を実現するシェル構造を採用しています。
Hybrid Construction	Hybrid	Hybrid	安定性を高めるABSハードシェルを上部に、軽量ながら高い保護性能を維持するインモールド構造を下部に採用しています。
		ABS Hybrid	耐久性を高めるためにABSの使用範囲を広げ、進化したハイブリッドシェル構造。下部のインモールドパーツによって軽量化を実現しています。
		Hybrid In-Mold	サイドからの衝撃に対して最大限の保護を発揮できるよう、側面にポリカーボネート (PC) を注入し、上部にはインモールド構造を採用しています。
In-Mold Construction	PC Racecase	In-Mold Shell	レーシング中の激しい衝撃から、ワールドカップレベルの保護性能を提供します。
		In-Mold Dual Shell	EPSフォーム (発泡スチロール) をポリカーボネート (PC) シェルの中に一体成形することで、極めて安全かつ軽量の構造を実現しました。
		In-Mold Dual Shell	EPSフォームは上下に分割され、それぞれがPCシェルに成形されています。360度全方位の保護性能を備えた、ハイエンドな仕上げりです。





Venting	Active Aircon Venting	Aircon Venting (エアークン・ベンチレーション) システムの、手動調整が可能なアクティブ・バージョンです。内部のエアチャンネル (空気の通り道) と通気孔を、手で細かく調整・微調整することができます。	
	Aircon Venting	各レイヤーを貫く複数のエアチャンネル (空気の通り道) を備えた冷却システムです。ヘルメット内部も涼しくドライな状態に保ちます。	

Lining	Removable and Washable Full Cap Liner	3D成形された一体型イヤープッドを備え、快適かつ軽量の仕上がります。寒い日には暖かく、暖かい日には涼しく頭部を保ちます。	
	RS Full Cap Liner	3D成形イヤープッドを含むシームレスな一体構造により、隙間のない完璧で快適なフィット感を実現しました。	
	01 Merino 3M™ X-Static Lining	素材には、抗菌・防臭特性を持ち、体温調節機能に優れたメリノウールを採用しています。	
	3M™ X-Static Lining	高性能なライニングは、比類なき抗菌・防臭効果を発揮します。	
	Merino Lining	メリノウールの採用で、一日中暖かく快適に過ごすことができます。	

Junior Specific	Strap Station	ゴーグルの位置をしっかりと固定し、ストラップのねじれを防ぎます。
	Ear Fit System	ドロークロードで操作する特殊なイヤープッド密閉システムを採用しており、耳を暖かく保護された状態に保ちます。

Visor	01 Performance Visor	ゴーグルのような優れた接触圧と密閉構造を融合した完全一体型バイザー。
	02 Comfort Visor	優れた快適性と直感的な使いやすさを兼ね備えたバイザー構造。

01



02

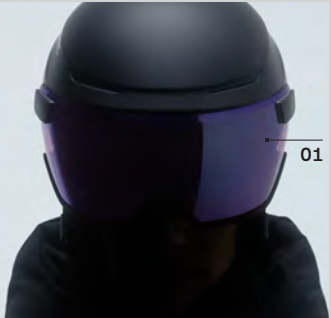

01	HD Lens Technology	これまでにないレベルで色彩、鮮明度、コントラストを劇的に高め、絶対的な自信を持って滑走できるようサポートします。	
	HD Photo Lens Technology	変化する光のコンディションに反応し、完璧なコントラストと鮮明度を提供する、当社のフォトクロミック (調光) HDレンズです。	
	Photo Lens Technology	光のコンディションに反応してレンズの濃さ (ティント) を調整し、より良好な視界を確保することで、滑りのパフォーマンス向上をサポートします。	
	Stereo Lens Technology	9層に及ぶ高品質なミラーコーティングを施しており、眩しさを抑え、目の疲れを軽減するとともに、100%の鮮明な視界を提供します。	



01

Redster WC + Redster + Redster SL

Redster WC →

Extras :Magnetic Fidlock® Buckle, Attachable RS Helmet Bag, Acoustic Plates, Chin Guard Compatible

¥81,800 (税別) ¥89,980 (税込)

ワールドカップのアスリートも着用するアトミック・レッドスターWCヘルメットは、ギリギリの状況でもあなたの安全を守ります。



■ Black/Carbon
AN5006654



■ White
AN5006656



■ Red Tension/Carbon
AN5006658

Product	Art. No. Color	Sizes – Weight	Safety Tech.	Fit	Construction	Venting	Lining	Country
Redster WC	AN5006654 Black/Carbon	S (53-55)	AMID 360°	360° RS Fit System, Live Fit, 3D Molded Ear Pads	Carbon Racecase	Aircon Venting	Merino 3M™ X-Static Lining RS Full Cap Liner	P.R.CHINA
	AN5006656 White	M (55-57)						
	AN5006658 Red Tension/ Carbon	L (57-59)						
		XL (59-61) XXL (61-63)						
		600g/S						

Certification : CE EN 1077:2007 CLASS A, ASTM F 2040, FIS RH 2013

Redster →

Extras :Magnetic Fidlock® Buckle, Acoustic Plates, Chin Guard Compatible, Helmet Bag

¥29,900 (税別) ¥32,890 (税込)

最先端の安全性を誇るアトミック・レッドスターヘルメットで、次のレベルへ。ジュニアからマスターまで、飛翔するレーサーに最適。



■ Black
AN5006660



■ White
AN5006662



■ Red Tension
AN5006664



■ Teal Tension
AN5006666

Product	Art. No. Color	Sizes – Weight	Safety Tech.	Fit	Construction	Venting	Lining	Country
Redster	AN5006660 Black	S (51-55)	AMID 360°	360° Fit System, Live Fit, 3D Molded Ear Pads	ABS Racecase	Aircon Venting	Merino 3M™ X-Static Lining, RS Full Cap Liner	P.R.CHINA
	AN5006662 White	M (55-59)						
	AN5006664 Red Tension	L (59-63)						
	AN5006666 Teal Tension	XL (63-65)						
		700g/S						

Certification : CE EN 1077:2007 CLASS A, ASTM F 2040, FIS RH 2013 ※XLサイズはBlackのみ

Redster Chin Guard System →

¥5,000 (税別) ¥5,500 (税込)



■ Black
AN5006228

Product	Art. No. Color	Sizes	Extras	Country
Redster Chin Guard System	AN5006228 Black	One size fits all	Compatible with: Redster WC, Redster	P.R.CHINA

Redster SL →

Extras :Magnetic Fidlock® Buckle, Adjustable Chin Guard included, Helmet Bag

¥29,900 (税別) ¥32,890 (税込)

ミカエラ・シフリン、マルコ・シュワルツ、マニユエル・フェラーらワールドカップのスター選手たちが着用する、スラロームレース用の究極のヘルメットです。



■ Black
AN5006668



■ White
AN5006670



■ Red Tension
AN5006672

Product	Art. No. Color	Sizes – Weight	Safety Tech.	Fit	Construction	Venting	Lining	Country
Redster SL	AN5006668 Black	S (51-55)	AMID	360° Fit System, Live Fit, 3D Molded Ear Pads	PC Racecase	Aircon Venting	Removable and Washable Full Cap Liner, 3M™ X-Static Lining	P.R.CHINA
	AN5006670 White	M (55-59)						
	AN5006672 Red Tension	L (59-63)						
		XL (63-65)						
		380g/S						

Certification : CE EN 1077:2007 CLASS B, ASTM F 2040 ※XLサイズはBlackのみ

Revent GT AMID Visor HD + Revent GT AMID



Revent GT AMID Visor HD →

¥39,900 (税別) ¥43,890 (税込)

オールマウンテンスキーヤーに広い視界と革新的なプロテクションテクノロジー、そして快適なフィット感を提供します。

Extras :
Magnetic Fidlock® Buckle, Audio
Compatible Ear Pads, Helmet Bag



▪ **Black** new
AN5006810



▪ **White Heather** new
AN5006812



▪ **Limestone** new
AN5006816



▪ **Dust** new
AN5006818



▪ **Black/S1** new
AN5006820

Product	Art. No. Color	Lens Type	CAT. - VLT	Sizes - Weight	Safety Tech.	Fit	Construction	Venting	Lining	Visor	Country
Revent GT AMID Visor HD	AN5006810 Black	Green HD	HDS2 - 19%	S (51-55) M (55-59) L (59-63) XL (63-65) - 600g/S	AMID 360°	360° Fit System, Live Fit, 3D Molded Ear Pads	Hybrid Construction	Active Aircon Venting	Removable and Washable Full Cap Liner, Merino 3M™ X-Static Lining	HD Lens Technology, Live Fit Frame, Dual Layer Face Foam, Adaptive LF Tri-Layer Foam, Hydrophobic Lens Coating, incl. Microfiber Lens Sleeve, Performance Visor, ID Visor Double Lens	P.R.CHINA
	AN5006812 White Heather	Pink Copper HD	HDS2 - 19%								
	AN5006816 Limestone	Green HD	HDS2 - 19%								
	AN5006818 Dust	Pink Copper HD	HDS2 - 19%								
	AN5006820 Black/S1	Yellow Blue HD	HDS1 - 46%								

※XLサイズはBlack、Black/S1のみ

Revent GT AMID →

¥26,900 (税別) ¥29,590 (税込)

耐久性に優れたABS構造と軽量のPCインモールドテクノロジーを組み合わせた新しいハイブリッド・シェールデザインが、モダンな美しさを備えたオールマウンテン・プロテクションを実現。

Extras :
Magnetic Fidlock® Buckle, Audio
Compatible Ear Pads, Helmet Bag



▪ **Black**
AN5006584



▪ **White Heather**
AN5006586



▪ **Sand**
AN5006594



▪ **Limestone** new
AN5006842

Product	Art. No. Color	Sizes - Weight	Safety Tech.	Fit	Construction	Venting	Lining	Country
Revent GT AMID	AN5006584 Black	S (51-55) M (55-59) L (59-63) XL (63-65) - 450g/S	AMID 360°	360° Fit System, Live Fit, 3D Molded Ear Pads	Hybrid Construction	Active Aircon Venting	Removable and Washable Full Cap Liner, Merino 3M™ X-Static Lining	P.R.CHINA
	AN5006586 White Heather							
	AN5006594 Sand							
	AN5006842 Limestone							

Certification : CE EN 1077:2007 CLASS B/ASTM F 2040

※XLサイズはBlackのみ

Revent AMID + Revent AMID **Round Fit**

Revent AMID →

¥20,900 (税別) ¥22,990 (税込)

山の最もタフなコンディションのために設計されました。あらゆるスキーヤーにプロレベルのテクノロジー、快適性、スタイルを提供します。

Extras :

Magnetic Fidlock® Buckle, Audio Compatible Ear Pads, Helmet Bag



▪ Black
AN5006710



▪ White Heather
AN5006712



▪ Sand
AN5006716



▪ Deep Ocean
AN5006718

Product	Art. No. Color	Sizes – Weight	Safety Tech.	Fit	Construction	Venting	Lining	Country
Revent AMID	AN5006710 Black	S (51-55) M (55-59) L (59-63)	AMID	360° Fit System, Live Fit, 3D Molded Ear Pads	In-Mold Dual Shell	Active Aircon Venting	Removable and Washable Full Cap Liner, Merino 3M™ X-Static Lining	P.R.CHINA
	AN5006712 White Heather	XL (63-65)						
	AN5006716 Sand	– 450g/S						
	AN5006718 Deep Ocean							

Certification : CE EN 1077:2007 CLASS B/ASTM F 2040

※XLサイズはBlackのみ

Revent AMID **Round Fit** →

¥20,900 (税別) ¥22,990 (税込)

AMID衝撃保護と包み込むラウンドフィット、通気機能を備え、一日中快適な滑走を実現。

Extras :

Magnetic Fidlock® Buckle, Audio Compatible Ear Pads, Helmet Bag



▪ Black **new**
AN5006860



▪ White Heather **new**
AN5006862

Product	Art. No. Color	Sizes – Weight	Safety Tech.	Fit	Construction	Venting	Lining	Country
Revent AMID Round Fit	AN5006860 Black	S (51-55) M (55-59) L (59-63)	AMID	360° Fit System, Live Fit, 3D Molded Ear Pads	In-Mold Dual Shell	Active Aircon Venting	Removable and Washable Full Cap Liner, Merino 3M™ X-Static Lining	P.R.CHINA
	AN5006862 White Heather	XL (63-65) – 450g/S						

Certification : CE EN 1077:2007 CLASS B/ASTM F 2040

※XLサイズはBlackのみ

Revent Lite+ **Round Fit**



Revent Lite+ **Round Fit** →

¥13,000 (税別) ¥14,300 (税込)

包み込むラウンドフィット、通気機能を備え、一日中快適な滑走を実現。

Extras :
Helmet Bag



▪ **Black new**
AN5006856



▪ **White new**
AN5006858

Product	Art. No. Color	Sizes - Weight	Safety Tech.	Fit	Construction	Venting	Lining	Country
Revent Lite+ Round Fit	AN5006856 Black	S (51-55) M (55-59) L (59-63) XL (63-65)	Holo Core	360° Fit System	In-Mold Dual Shell	Active Aircon Venting	Removable, Washable Skimo Liner, Merino 3M™ X-Static Lining	P.R.CHINA
	AN5006858 White Heather	- 400g/S						

Certification : CE EN 1077:2007 CLASS B/ASTM F 2040

※XLサイズはBlackのみ

Savor GT AMID Visor Photo + Savor GT Visor HD

Savor GT AMID Visor Photo →

¥35,900 (税別) ¥39,490 (税込)

先進技術を搭載し、スマートなデザインで高性能を発揮するオンピステ向けバイザーヘルメット。バイザーのフォトクロミックレンズがあらゆる状況にも対応。

Extras :
Magnetic Fidlock® Buckle, Audio Compatible Ear Pads, Helmet Bag



▪ Black **new**
AN5006888



▪ White Heather **new**
AN5006890



▪ Sand **new**
AN5006892



▪ Slate **new**
AN5006894

Product	Art. No. Color	Lens Type	CAT. - VLT	Sizes - Weight	Safety Fit Tech.	Con-struction	Venting	Lining	Visor	Country	
Savor GT AMID Visor Photo	AN5006888 Black	Red Photo	CAT.1-3 53-13%	S (51-55) M (55-59) L (59-63) XL (63-65) - 650g/S	AMID	360° Fit System, Live Fit, 3D Molded Ear Pads	ABS Hybrid Con-struction	Active Aircon Venting	Removable and Washable Full Cap Liner, Merino 3M™ X-Static Lining	Photochromic Lens Technology, Live Fit Frame, Dual Layer Face Foam, Hydrophobic Lens Coating, incl. Microfiber Lens Sleeve, Performance Visor, ID Visor Double Lens, Anti-Fog Inner Lens (AC)	P.R.CHINA
	AN5006890 White Heather	Red Photo									
	AN5006892 Sand	Red Photo									
	AN5006894 Slate	Red Photo									

Certification : CE EN 1077:2007 CLASS B/ASTM F 2040/ISO 18527-1:2022

※XLサイズはBlackのみ

Savor GT Visor HD →

¥29,900 (税別) ¥32,890 (税込)

高性能なバイザーヘルメット。HDレンズを搭載し、鮮明な視界と洗練されたデザインで快適な滑走を表現。

Extras :
Magnetic Fidlock® Buckle, Audio Compatible Ear Pads, Helmet Bag



▪ Black **new**
AN5006896



▪ White Heather **new**
AN5006898



▪ Redwood **new**
AN5006900



▪ Light Grey/Slate **new**
AN5006902

Product	Art. No. Color	Lens Type	CAT. - VLT	Sizes - Weight	Safety Fit Tech.	Con-struction	Venting	Lining	Visor	Country	
Savor GT Visor HD	AN5006896 Black	Green HD	HDS2 - 19%	S (51-55) M (55-59) L (59-63) XL (63-65) - 650g/S	Holo Core	360° Fit System, Live Fit, 3D Molded Ear Pads	ABS Hybrid Con-struction	Active Aircon Venting	Removable and Washable Full Cap Liner, Merino Lining	Live Fit Frame, Dual Layer Face Foam, Anti-Scratch Outer Lens (PC), Hydrophobic Lens Coating, Performance Visor, ID Visor Double Lens, Anti-Fog Inner Lens (AC)	P.R.CHINA
	AN5006898 White Heather	Pink Copper HD	HDS2 - 19%								
	AN5006900 Redwood	Red HD	HDS2 - 19%								
	AN5006902 Light Grey/Slate	Red HD	HDS2 - 19%								

Certification : CE EN 1077:2007 CLASS B/ASTM F 2040/ISO 18527-1:2022

※XLサイズはBlackのみ



Savor Visor Stereo →

¥25,900 (税別) ¥28,490 (税込)

あらゆるヘッドギアを1つにまとめ、業界で最も適応性の高いバイザーヘルメットです。

Extras :
Audio Compatible Ear Pads, Helmet Bag



▪ Black **new**
AN5006930



▪ White Heather **new**
AN5006932



▪ Slate **new**
AN5006934



▪ Dust **new**
AN5006936

Product	Art. No. Color	Lens Type	CAT. - VLT	Sizes - Weight	Safety Tech.	Fit	Construction	Venting	Lining	Visor	Country
Savor Visor Stereo	AN5006930 Black	Red Stereo	CAT.2 - 30%	S (51-55) M (55-59) L (59-63) XL (63-65) - 650g/S	Holo Core	360° Fit System, Live Fit	ABS Hard Shell	Active Aircon Venting	Removable and Washable Full Cap Liner	Visor ID Lens, Stereo Lens Technology, Live Fit Frame, Dual Layer Face Foam, Anti-Scratch Outer Lens (PC), Hydrophobic Lens Coating, Anti-Fog Inner Lens Coating, incl. Microfiber Lens Sleeve, Comfort Visor	P.R.CHINA
	AN5006932 White Heather	Blue Stereo	CAT.2 - 22%								
	AN5006934 Slate	Red Stereo	CAT.2 - 30%								
	AN5006936 Dust	Purple Stereo	CAT.2 - 22%								

Certification : CE EN 1077:2007 CLASS B/ASTM F 2040/ISO 18527-1:2022

※XLサイズはBlackのみ

Savor GT →

OPEN

洗練されたデザインで保護性能と快適性を両立し、快適なフィット感でオンピステ滑走をサポート。

Extras :
Audio Compatible Ear Pads, Helmet Bag



▪ Black **new**
AN5006950



▪ White **new**
AN5006952



▪ Redwood **new**
AN5006954



▪ Limestone **new**
AN5006956



▪ Dark Slate **new**
AN5006958

Product	Art. No. Color	Sizes - Weight	Safety Tech.	Fit	Construction	Venting	Lining	Country
Savor GT	AN5006950 Black	S (51-55) M (55-59) L (59-63) XL (63-65) - 500g/S	Holo Core	360° Fit System, Live Fit	ABS Hybrid Construction	Active Aircon Venting	Removable and Washable Full Cap Liner	P.R.CHINA
	AN5006952 White							
	AN5006954 Redwood							
	AN5006956 Limestone							
	AN5006958 Dark Slate							

Certification : CE EN 1077:2007 CLASS B/ASTM F 2040

※XLサイズはBlackのみ

Four AMID Pro + Revent Visor JR

Four AMID Pro →

¥20,900 (税別) ¥22,990 (税込)

ATOMIC FREE SKIチーム使用するオールマウンテンモデル。
AMIDテクノロジーで優れた衝撃吸収と安全性を提供。

Extras:

Magnetic Fidlock® Buckle, Audio
Compatible Ear Pads, Helmet Bag



▪ All Black **new**
AN5006692



▪ Light Grey **new**
AN5006694



▪ Sand **new**
AN5006700



▪ Celadon **new**
AN5006864



▪ Silver **new**
AN5006866

Product	Art. No. Color	Sizes - Weight	Safety Tech.	Fit	Construction	Venting	Lining	Country
Four AMID Pro	AN5006692 All Black	S (51-55) M (55-59) L (59-63) XL (63-65) - 380g/S	AMID	360° Fit System, Live Fit, 3D Molded Ear Pads	Hybrid In-Mold Construction	Aircon Venting	Removable and Washable Full Cap Liner, Merino 3M™ X-Static Lining	P.R.CHINA
	AN5006694 Light Grey							
	AN5006700 Sand							
	AN5006864 Celadon							
	AN5006866 Silver							

Certification : CE EN 1077:2007 CLASS B/ASTM F 2040

※XLサイズはAll Black、Light Greyのみ

Revent Visor JR →

OPEN

アトミック・レVENT・バイザーJRヘルメットで安全を守り、
自信をつけよう。

Extras:

Helmet Bag



▪ Black
AN5006742



▪ White Heather
AN5006744



▪ Red
AN5006746



▪ Pink
AN5006748



▪ Gull Gray
AN5006750



▪ Concrete
AN5006752

Product	Art. No. Color	Lens Type	CAT. - VLT	Sizes - Weight	Safety Tech.	Fit	Construction	Venting	Lining	Visor	Country
Revent Visor JR	AN5006742 Black	Red Flash	CAT.2 - 24%	XS (48-52) S (51-55) M (55-59) - 450g/XS	Holo Core	360° Fit System, 3D Molded Ear Pads, Ear Fit System	In-Mold Dual Shell	Aircon Venting	Removable and Washable Full Cap Liner	Visor ID Lens, Flash Lens Technology, Live Fit Frame, Anti-Scratch Outer Lens (PC), Hydrophobic Lens Coating, Anti-Fog Inner Lens Coating	P.R.CHINA
	AN5006744 White Heather	Red Flash	CAT.2 - 24%								
	AN5006746 Red	Red Flash	CAT.2 - 24%								
	AN5006748 Pink	Silver Flash	CAT.3 - 32%								
	AN5006750 Gull Gray	Silver Flash	CAT.3 - 32%								
	AN5006752 Concrete	Silver Flash	CAT.3 - 32%								

Certification : CE EN 1077:2007 CLASS B/ASTM F 2040/EN 174:2001/ISO 18527-1:2022

Revent JR + Revent JR Graphic



Revent JR → OPEN

子供たちを安全かつ快適に保ち、あらゆることに対応できるよう、充実した安全機能とスマートなディテールを備えています。

Extras :
Removable Strap Station, Helmet Bag



▪ Black
AN5006754



▪ White
AN5006756

Product	Art. No. Color	Sizes – Weight	Safety Tech.	Fit	Construction	Venting	Lining	Country
Revent JR	AN5006754 Black	XS (48-52) S (51-55) M (55-59) – 350g/S	Holo Core	360° Fit System, 3D Molded Ear Pads, Ear Fit System	In-Mold Dual Shell	Aircon Venting	Removable and Washable Full Cap Liner	P.R.CHINA
	AN5006756 White							

Certification : CE EN 1077:2007 CLASS B/ASTM F 2040

Revent JR Graphic → OPEN

子供たちを安全かつ快適に保ち、あらゆることに対応できるよう、充実した安全機能とスマートなディテールを備えています。

Extras :
Removable Strap Station, Helmet Bag



▪ Graphic/Pink **new**
AN5006848



▪ Graphic/Ocean **new**
AN5006850



▪ Graphic/Silver Pine **new**
AN5006852



▪ Graphic/Dust **new**
AN5006854

Product	Art. No. Color	Sizes – Weight	Safety Tech.	Fit	Construction	Venting	Lining	Country
Revent JR Graphic	AN5006848 Graphic/Pink	XS (48-52) S (51-55) M (55-59) – 350g/S	Holo Core	360° Fit System, 3D Molded Ear Pads, Ear Fit System	In-Mold Dual Shell	Aircon Venting	Removable and Washable Full Cap Liner	P.R.CHINA
	AN5006850 Graphic/ Ocean							
	AN5006852 Graphic/Silver Pine							
	AN5006854 Graphic/Dust							

Certification : CE EN 1077:2007 CLASS B/ASTM F 2040

Overview

Redster WC L HD



Black
AN5106778



Red Tension
AN5106780

Redster WC M HD



Black
AN5106782



Red Tension
AN5106784

Redster JR WC S



Black
AN5106802



Red Tension
AN5106804

Redster L HD Signature



Lion **new**
AN5107236



Camo **new**
AN5107238

Redster L HD



Black
AN5106786



White
AN5106788



Red Tension
AN5106790



Grey **new**
AN5107028

Redster M HD



Black
AN5106792



White
AN5106794



Red Tension
AN5106796



Grey Pink
AN5106800

Four Q L HD Signature



Wild/
Concrete
AN5106952



Black/Pink
AN5106954

Four Q M HD Signature



Stone Heather **new**
AN5107240

Four Pro L HD Photo Signature



Black Multi **new**
AN5107242

Four Pro L HD Photo



All Black
AN5106676



Sand
AN5106678



Maverick **new**
AN5107046

Four Pro M HD Photo



All Black
AN5106836



Sand
AN5106838



Maven **new**
AN5107048

Four Pro L HD



All Black
AN5106686



White
AN5106688



Pink
AN5106832



Celadon **new**
AN5107050



Maverick **new**
AN5107052



All Black/S1
AN5106874

Four Pro M HD



All Black
AN5106844



White
AN5106846



Pink
AN5106848



Grey Pink
AN5106850



Maven **new**
AN5107054



All Black/S1
AN5106876

Revent L HD Photo

Lowbridge Fit



Black **new**
AN5107140



Off White **new**
AN5107142

Revent L HD Lowbridge Fit

Lowbridge Fit



Black **new**
AN5107144



White **new**
AN5107146



Savor L Photo



Black **new**
AN5107168



White **new**
AN5107170



Redwood **new**
AN5107174



Dark Slate **new**
AN5107176



Light Grey **new**
AN5107172

Savor M Photo



Light Grey **new**
AN5107182



Redwood **new**
AN5107184



Dark Slate **new**
AN5107186

Savor M Photo



Black **new**
AN5107220



White **new**
AN5107222

Savor L Stereo



Black **new**
AN5107188



White **new**
AN5107190



Iron Ore **new**
AN5107194



Dark Slate **new**
AN5107196



Light Grey **new**
AN5107192



Black/S1 **new**
AN5107198

Savor M Stereo



Light Grey **new**
AN5107204



Iron Ore **new**
AN5107206



Dark Slate **new**
AN5107208



Black/S1 **new**
AN5107210

Savor M Stereo



Black **new**
AN5107224



White **new**
AN5107226

Savor L



Black **new**
AN5107212



White **new**
AN5107214

Savor M



Black **new**
AN5107228



White **new**
AN5107230

Revent JR S Flash



Black
AN5106902



White
AN5106904



Graphic/Pink **new**
AN5107158



Graphic/Ocean **new**
AN5107160



Graphic/Iron Ore/
Sage **new**
AN5107162



Graphic/Black/
Multicolor **new**
AN5107156

Four JR XS Flash



Black
AN5106858



White
AN5106860



Graphic/Ocean **new**
AN5107062



Graphic/Olive **new**
AN5107068



Graphic/Iron Ore **new**
AN5107066



Graphic/Glacier/
Purple/Orange **new**
AN5107064

Four JR XS





Iceberg
AN5106870

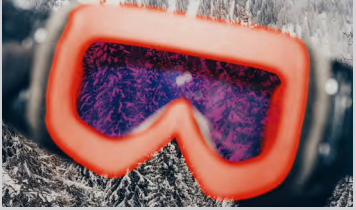

Pink
AN5106872

Technology

Lens Technology	01 HD Lens Technology	<p>私たちアトミックは、スキーヤーです。スキーヤーが何を必要としているかを熟知しており、それは「最高の視界」から始まると確信しています。アトミックのHDレンズテクノロジーは、これまでにないほど色彩、鮮明度、コントラストを劇的に高め、絶対的な自信を持って滑走できるようサポートします。レンズに組み込まれたマイクロクリスタルが、白い光を6つの分光色に分割し、視覚が敏感に反応する青色と赤色を強調します。これにより、あらゆる光の条件下で驚異的な奥行き知覚（立体感）と視認性を実現し、同時に目の疲れも軽減します。</p> <p>「よりよく見る、よりよく滑る (See better, ski better!)」</p>	
	02 HD Photo Lens Technology	<p>自信に満ちた滑りは、最高の視界から始まります。アトミックの新しいHD Photoレンズテクノロジーは、一枚の調光（フォトリミック）レンズで、あらゆる光の条件下において卓越した視界を提供します。レンズに組み込まれたマイクロクリスタルが、完璧な色彩、鮮明度、コントラストを実現。同時に、調光機能が変化する光のコンディションに反応してレンズの濃さを自動調整し、眩しさから目を保護しながら疲れを軽減します。</p>	
	Photochromic Lens Technology	<p>光のコンディションに反応してレンズの濃さを調整し、より良好な視界を確保することで、滑りのパフォーマンス向上をサポートします。</p>	
	Stereo Lens Technology	<p>最大9層に及び高品質なミラーコーティングが、眩しさを抑え、目の疲れを軽減するとともに、100%の鮮明な視界を提供します。</p>	
	Flash Lens Technology	<p>高品質なミラーコーティング層が眩しさを抑え、視界の鮮明度を最適化することで、滑走時のパフォーマンスを高めます。</p>	

Lens Change	Magnetic Q-System	<p>マグネット式のインターチェンジャブル・レンズシステムにより、山の天候の変化に合わせて瞬時にレンズを交換できます。強力な固定マグネットがレンズを正しい位置へと導き、さらにメカニカルロックで確実にホールド。簡単な着脱、高い密閉性、そして洗練された外観を実現しています。レンズはボタンを押すだけで、力を入れずに外すことが可能です。</p>	
	Sealed Lens System	<p>風や水の侵入をシャットアウトして湿気や曇りを防ぎ、常に優れた視認性を確保します。レンズ交換も簡単に行えます。</p>	



Lens Shape & Construction	01 ID Toric Double Lens	<p>上下左右にカーブを描くことで圧倒的な広い視界を実現し、さらにID面取り加工 (ID chamfer) を施すことでヘルメットとの完璧な一体感を生み出します。</p>
	02 Toric Double Lens	<p>顔のラインに合わせて上下左右で異なる曲率 (半径) を描くレンズ形状により、圧倒的に広い視野を実現します。</p>
	Spherical Double Lens	<p>球面レンズが顔のラインに沿って、上下左右 (水平・垂直方向) にカーブを描きます。</p>
	03 ID Cylindrical Double Lens	<p>垂直方向 (上下) はフラットな形状を保ちつつ、水平方向 (左右) にカーブを描いたデザインです。さらにID面取り加工を施すことで、ヘルメットとの完璧な一体感を実現しています。</p>
	Cylindrical Double Lens	<p>シリンダリカルレンズは、垂直方向 (上下) はフラットな形状を保ちつつ、水平方向 (左右) にのみカーブを描いています。</p>
	Anti-Scratch Outer Lens (PC)	<p>常にクリアな視界を保てるよう、優れた耐傷性を備えたハードコーティングを施しています。</p>
	Hydrophobic Lens Coating	<p>水分や油分、汚れを弾く耐久性に優れたコーティングです。どんなコンディション下でも、常にクリアな視界を保ちます。</p>
Anti-Fog Inner Lens (AC)	<p>あらゆるコンディション下でより良好な視界を確保し、滑りのパフォーマンス向上をサポートする曇り止め機能です。</p>	

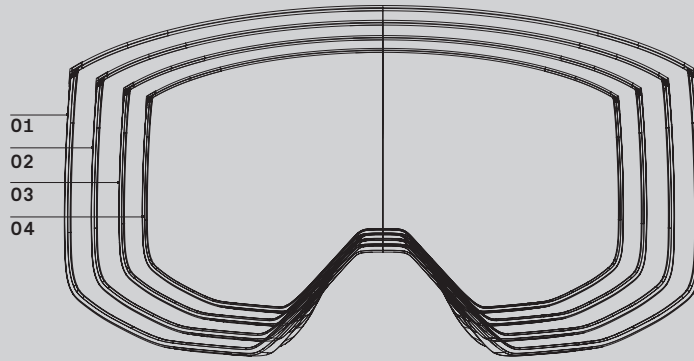

Fit

Low Bridge	アジア人の鼻周りの骨格に合わせてスポンジの形状を変更
01 Large Fit	幅広の顔立ちの方や、ゆったりとした着け心地を好むスキーヤー向け
02 Medium Fit	スリムな顔立ちの方や、よりコンパクトなフィット感を好むスキーヤー向け
03 Small Fit	ジュニアスキーヤー向け
04 X-Small Fit	小さなお子様や幼児向け

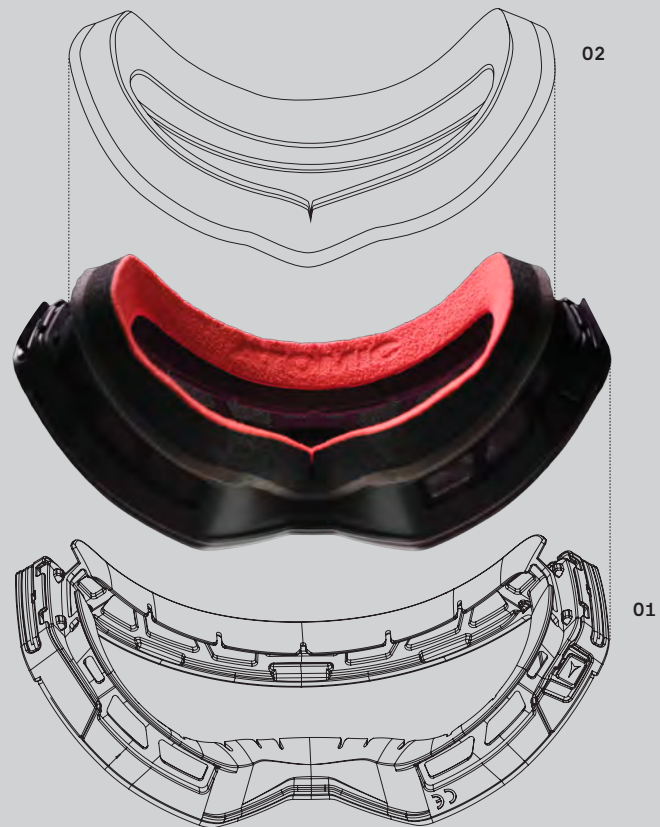

Frame

01 Live Fit Frame	顔の輪郭に合わせて瞬時に形が整い、箱から出してすぐに一人ひとりにぴったりのフィット感を生み出します。
02 Adaptive 3D Molded Face Foam	顔の形に即座に馴染み、一日中ドライで快適な状態を保つカスタムフィットを実現します。
Adaptive LF Tri-Layer Face Foam	メモリーフェイスフォーム（形状記憶フォーム）に標準フォーム、そして速乾性のある生地層を組み合わせた構造で、瞬時に顔の形にフィットします。
Dual Layer Face Foam	2層構造のフォームがゴーグル周辺を包み込み、一日中極上の快適さを提供します。
OTG Lite	フレームに眼鏡用の溝を設けることで眼鏡の使用に対応していますが、すべてのスキーヤーに違和感なくお使いいただけるデザインです。

Redster WC HD →

¥32,900 (税別) ¥36,190 (税込)

Extras :
incl. Hard Case + Microfiber Goggle Bag, WC Lens Setup

ワールドカップのDNAを受け継いで開発されたREDSTERゴーグルは、最高のパフォーマンスを発揮し、どんなスピードでも自信を持って滑りたいスキーヤーのためのものです。



Black
Red HD | CAT. HD S2 |
3 Extra Lenses

- Medium AN5106782
- Large AN5106778



Red Tension
Pink Copper HD | CAT. HD S2 |
3 Extra Lenses

- Medium AN5106784
- Large AN5106780

Redster JR WC →

¥20,900 (税別) ¥22,990 (税込)

Extras :
incl. Microfiber Goggle Bag, WC Lens Setup

ワールドカップのDNAを受け継いで開発されたREDSTERゴーグルは、最高のパフォーマンスを発揮し、どんなスピードでも自信を持って滑りたいスキーヤーのためのものです。



Black
Green HD | CAT. HD S2 |
2 Extra Lenses

- Small AN5106802



Red Tension
Pink Copper HD | CAT. HD S2 |
2 Extra Lenses

- Small AN5106804

Product	Art. No.	Color	Fit	Lens Type	CAT.	VLT	Weather	Lens Technology	Frame	Country
Redster WC L HD	AN5106778	Black	Large Fit	Red HD, Extra L.1: Yellow/Blue HD Extra L.2: Blue HD Extra L.3: Clear	HD S2	19	Performs best in Cat.2-3	HD Lens Technology, Toric Double Lens, Sealed Lens System, Easy Lens Switch, Anti-Scratch Outer Lens (PC), Hydrophobic Lens Coating, 8x Anti-Fog Inner Lens (AC)	Live Fit Frame, Over The Glasses (OTG LITE), Adaptive 3D Molded Face Foam, Vent Foam, Silicone-Coated Strap	P.R.China
	AN5106780	Red Tension		Pink Copper HD, Extra L.1: Yellow/Blue HD Extra L.2: Blue HD Extra L.3: Clear			Performs best in Cat.2-3			
Redster WC M HD	AN5106782	Black	Medium Fit	Red HD, Extra L.1: Yellow/Blue HD Extra L.2: Blue HD Extra L.3: Clear	HD S2	19	Performs best in Cat.2-3	HD Lens Technology, Toric Double Lens, Sealed Lens System, Easy Lens Switch, Anti-Scratch Outer Lens (PC), Hydrophobic Lens Coating, 8x Anti-Fog Inner Lens (AC)	Live Fit Frame, Over The Glasses (OTG LITE), Adaptive 3D Molded Face Foam, Vent Foam, Silicone-Coated Strap	P.R.China
	AN5106784	Red Tension		Pink Copper HD, Extra L.1: Yellow/Blue HD Extra L.2: Blue HD Extra L.3: Clear			Performs best in Cat.2-3			
Redster JR WCS	AN5106802	Black	Small Fit	Red HD, Extra L.1: Yellow/Blue HD Extra L.2: Clear	HD S2	19	Performs best in Cat.2-3	HD Lens Technology, Spherical Double Lens, Easy Lens Switch, Anti-Scratch Outer Lens (PC), Hydrophobic Lens Coating, Anti-Fog Inner Lens (AC)	Live Fit Frame, Over The Glasses (OTG LITE), Adaptive LF Tri-Layer Face Foam, Vent Foam, Silicone-Coated Strap	P.R.China
	AN5106804	Red Tension		Pink Copper HD, Extra L.1: Yellow/Blue HD Extra L.3: Clear			Performs best in Cat.2-3			



Redster L HD
Signature Manuel Feller →

¥19,900 (税別) ¥21,890 (税込)

ワールドカップのDNAを受け継いで開発されたREDSTERゴーグルは、最高のパフォーマンスを発揮し、どんなスピードでも自信を持って滑りたいスキーマーのためのものです。



Lion new
Red HD | CAT. HD S2
▪ Large AN5107236

Redster L HD
Signature Marco Schwarz →

¥19,900 (税別) ¥21,890 (税込)

ワールドカップのDNAを受け継いで開発されたREDSTERゴーグルは、最高のパフォーマンスを発揮し、どんなスピードでも自信を持って滑りたいスキーマーのためのものです。



Camo new
Blue HD | CAT. HD S2
▪ Large AN5107238

Redster HD →

¥17,900 (税別) ¥19,690 (税込)

ワールドカップのDNAを受け継いで開発されたREDSTERゴーグルは、最高のパフォーマンスを発揮し、どんなスピードでも自信を持って滑りたいスキーマーのためのものです。



Black
Green HD | CAT. S2
▪ Medium AN5106792
▪ Large AN5106786



White
Red HD | CAT. HD S2
▪ Medium AN5106794
▪ Large AN5106788



Red Tension
Pink Copper HD | CAT. HD S2
▪ Medium AN5106796
▪ Large AN5106790



Grey new
Silver HD | CAT. HD S3
▪ Large AN5107028



Grey Pink
Pink Copper HD | CAT. HD S2
▪ Medium AN5106800

Product	Art. No.	Color	Fit	Lens Type	CAT.	VLT	Weather	Lens Technology	Frame	Country
Redster L HD Signature MF	AN5107236	Lion	Large Fit	Red HD	HD S2	19	Performs best in Cat.2-3	HD Lens Technology, Toric Double Lens, Sealed Lens System, Anti-Scratch Outer Lens (PC), Hydrophobic Lens Coating, Anti-Fog Inner Lens (AC)	Live Fit Frame, Over The Glasses (OTG LITE), Adaptive LF Tri-Layer Face Foam, Vent Foam, Silicone-Coated Strap	P.R.China
Redster L HD Signature MS	AN5107238	Camo	Large Fit	Blue HD	HD S2	24	Performs best in Cat.2-3	HD Lens Technology, Toric Double Lens, Sealed Lens System, Anti-Scratch Outer Lens (PC), Hydrophobic Lens Coating, Anti-Fog Inner Lens (AC)	Live Fit Frame, Over The Glasses (OTG LITE), Adaptive 3D Molded Face Foam, Vent Foam, Silicone-Coated Strap	P.R.China
Redster L HD	AN5106786	Black	Large Fit	Green HD	HD S2	19	Performs best in Cat.2-3	HD Lens Technology, Toric Double Lens, Sealed Lens System, Anti-Scratch Outer Lens (PC), Hydrophobic Lens Coating, Anti-Fog Inner Lens (AC)	Live Fit Frame, Over The Glasses (OTG LITE), Adaptive 3D Molded Face Foam, Vent Foam, Silicone-Coated Strap	P.R.China
	AN5106788	White		Red HD	HD S2	19				
	AN5106790	Red Tension		Pink Copper HD	HD S2	19				
	AN5107028	Grey		Silver HD	HD S3	14				
Redster M HD	AN5106792	Black	Medium Fit	Green HD	HD S2	19	Performs best in Cat.2-3	HD Lens Technology, Toric Double Lens, Sealed Lens System, Easy Lens Switch, Anti-Scratch Outer Lens (PC), Hydrophobic Lens Coating, 8x Anti-Fog Inner Lens (AC)	Live Fit Frame, Over The Glasses (OTG LITE), Adaptive 3D Molded Face Foam, Vent Foam, Silicone-Coated Strap	P.R.China
	AN5106794	White		Red HD						
	AN5106796	Red Tension		Pink Copper HD						
	AN5106800	Grey Pink		Pink Copper HD						

Four

Four Q L HD Signature Amie Engebretson →

¥29,900 (税別) ¥32,890 (税込)

Extras :
incl. Hard Case + Microfiber Goggle Bag, Extra Lens included

アトミック・フリースキーチームのアスリートとのコラボレーションでデザインされたゴーグルで、あらゆる瞬間を生き生きと、細部まで見ることができます。



Wild/Concrete
Pink Copper HD | CAT. HD S2 |
1 Extra Lens
▪ Large AN5106952

Four Q L HD Signature Aymar Navarro →

¥29,900 (税別) ¥32,890 (税込)

Extras :
incl. Hard Case + Microfiber Goggle Bag, Extra Lens included

アトミック・フリースキーチームのアスリートとのコラボレーションでデザインされたゴーグルで、あらゆる瞬間を生き生きと、細部まで見ることができます。



Black/Pink
Pink Copper HD | CAT. HD S2 |
1 Extra Lens
▪ Large AN5106954

Four Q M HD Signature Edy Theriault →

¥29,900 (税別) ¥32,890 (税込)

Extras :
incl. Hard Case + Microfiber Goggle Bag, Extra Lens included

アトミック・フリースキーチームのアスリートとのコラボレーションでデザインされたゴーグルで、あらゆる瞬間を生き生きと、細部まで見ることができます。



Stone Heather new
Red HD | CAT. HD S2 |
1 Extra Lens
▪ Medium AN5107240

Four Pro L HD Photo Signature Nick McNutt →

¥23,900 (税別) ¥26,290 (税込)

アトミック・フリースキーチームのアスリートとのコラボレーションでデザインされたゴーグルで、あらゆる瞬間を生き生きと、細部まで見ることができます。



Black Multi new
Amber/Gold HD Photo |
CAT. HD S1-3
▪ Large AN5107242

Product	Art. No.	Color	Fit	Lens Type	CAT.	VLT	Weather	Lens Technology	Frame	Country
Four Q L HD Signature AE	AN5106952	Wild/ Concrete	Large Fit	Pink Copper HD Extra L. Yellow/ Blue HD	HD S2	19	Performs best in Cat.2-3	HD Lens Technology, ID Cylindrical Double Lens, Magnetic Q-System, Anti- Scratch Outer Lens (PC), Hydrophobic Lens Coating, 8x Anti-Fog Inner Lens (AC)	Live Fit Frame, Over The Glasses (OTG LITE), Adaptive 3D Molded Face Foam, Vent Foam, Silicone-Coated Strap	P.R.China
Four Q L HD Signature AN	AN5106954	Black/ Pink	Large Fit	Pink Copper HD Extra L. Yellow/ Blue HD	HD S2	19	Performs best in Cat.2-3	HD Lens Technology, ID Cylindrical Double Lens, Magnetic Q-System, Anti- Scratch Outer Lens (PC), Hydrophobic Lens Coating, 8x Anti-Fog Inner Lens (AC)	Live Fit Frame, Over The Glasses (OTG LITE), Adaptive 3D Molded Face Foam, Vent Foam, Silicone-Coated Strap	P.R.China
Four Q M HD Signature ET	AN5107240	Stone Heather	Medium Fit	Pink Copper HD Extra L. Yellow/ Blue HD	HD S2	19	Performs best in Cat.2-3	HD Lens Technology, ID Cylindrical Double Lens, Magnetic Q-System, Anti- Scratch Outer Lens (PC), Hydrophobic Lens Coating, Anti-Fog Inner Lens (AC)	Live Fit Frame, Over The Glasses (OTG LITE), Adaptive 3D Molded Face Foam, Vent Foam, Silicone-Coated Strap	P.R.China
Four Pro L HD Photo Signature NMN	AN5107242	Black Multi	Large Fit	Amber/Gold HD Photo	HD S1-3	53- 13	Performs best in Cat.1-3	HD Photo Lens Technology, Cylindrical Double Lens, Sealed Lens System, Easy Lens Switch, Anti- Scratch Outer Lens (PC), Hydrophobic Lens Coating, 8x Anti-Fog Inner Lens (AC)	Live Fit Frame, Over The Glasses (OTG LITE), Adaptive 3D Molded Face Foam, Vent Foam, Silicone-Coated Strap	P.R.China



Four Pro HD Photo →

¥19,900 (税別) ¥21,890 (税込)

FOURは、山をこよなく愛する先進的なスキーヤーのために特別にデザインされた、都会的なゴーグルです。HD PHOTOレンズがあらゆる状況でも快適で鮮明な視界で滑りをサポートします。



All Black
Green/Gold HD Photo |
CAT. HD S1-3
■ Medium AN5106836
■ Large AN5106676



Sand
Amber/Gold HD Photo |
CAT. HD S1-3
■ Medium AN5106838
■ Large AN5106678



Maven **new**
Amber/Gold HD Photo |
CAT. HD S1-3
■ Medium AN5107048



Maverick **new**
Amber/Gold HD Photo |
CAT. HD S1-3
■ Large AN5107046

Four Pro HD →

¥15,900 (税別) ¥17,490 (税込)

FOURは、山をこよなく愛する先進的なスキーヤーのために特別にデザインされた、都会的なゴーグルです。HDレンズが鮮明な視界で滑りをサポートします。



All Black
Green HD | CAT. HD S2
■ Medium AN5106844
■ Large AN5106686



White
Red HD | CAT. HD S2
■ Medium AN5106846
■ Large AN5106688



Pink
Pink Copper HD | CAT. HD S2
■ Medium AN5106848
■ Large AN5106832



All Black/S1
Yellow/Blue HD | CAT. HD S1
■ Medium AN5106876
■ Large AN5106874



Grey Pink
Pink Copper | CAT. HD S2
■ Medium AN5106850



Maven **new**
Red HD | CAT. HD S2
■ Medium AN5107054



Celadon **new**
Red HD | CAT. HD S2
■ Large AN5107050



Maverick **new**
Silver HD | CAT. HD S3
■ Large AN5107052

Product	Art. No.	Color	Fit	Lens Type	CAT.	VLT	Weather	Lens Technology	Frame	Country
Four Pro L HD Photo	AN5106676	All Black	Large Fit	Green/Gold HD Photo	HD S1-3	53-13	Performs best in Cat.1-3	HD Photo Lens Technology, Cylindrical Double Lens, Sealed Lens System, Easy Lens Switch, Anti-Scratch Outer Lens (PC), Hydrophobic Lens Coating, 8x Anti-Fog Inner Lens (AC)	Live Fit Frame, Over The Glasses (OTG LITE), Adaptive 3D Molded Face Foam, Vent Foam, Silicone-Coated Strap	P.R.China
	AN5106678	Sand		Amber/Gold HD Photo						
	AN5107046	Maverick		Amber/Gold HD Photo						
Four Pro M HD Photo	AN5106836	All Black	Medium Fit	Green/Gold HD Photo	HD S1-3	53-13	Performs best in Cat.1-3	HD Photo Lens Technology, Cylindrical Double Lens, Sealed Lens System, Easy Lens Switch, Anti-Scratch Outer Lens (PC), Hydrophobic Lens Coating, 8x Anti-Fog Inner Lens (AC)	Live Fit Frame, Over The Glasses (OTG LITE), Adaptive 3D Molded Face Foam, Vent Foam, Silicone-Coated Strap	P.R.China
	AN5106838	Sand		Amber/Gold HD Photo						
	AN5107048	Maven		Amber/Gold HD Photo						
Four Pro L HD	AN5106686	All Black	Large Fit	Green HD	HD S2	19	Performs best in Cat.2-3	HD Lens Technology, Cylindrical Double Lens, Sealed Lens System, Easy Lens Switch, Anti-Scratch Outer Lens (PC), Hydrophobic Lens Coating, Anti-Fog Inner Lens (AC)	Live Fit Frame, Over The Glasses (OTG LITE), Adaptive 3D Molded Face Foam, Vent Foam, Silicone-Coated Strap	P.R.China
	AN5106688	White		Red HD	HD S2	19	Performs best in Cat.2-3			
	AN5106832	Pink		Pink Copper HD	HD S2	19	Performs best in Cat.2-3			
	AN5107050	Celadon		Red HD	HD S2	19	Performs best in Cat.2-3			
	AN5107052	Maverick		Silver HD	HD S3	19	Performs best in Cat.2-3			
	AN5106874	All Black/S1		Yellow/Blue HD	HD S1	46	Performs best in Cat. 1			
Four Pro M HD	AN5106844	All Black	Medium Fit	Green HD	HD S2	19	Performs best in Cat.2-3	HD Lens Technology, Cylindrical Double Lens, Sealed Lens System, Easy Lens Switch, Anti-Scratch Outer Lens (PC), Hydrophobic Lens Coating, 8x Anti-Fog Inner Lens (AC)	Live Fit Frame, Over The Glasses (OTG LITE), Adaptive 3D Molded Face Foam, Vent Foam, Silicone-Coated Strap	P.R.China
	AN5106846	White		Red HD	HD S2	19	Performs best in Cat.2-3			
	AN5106848	Pink		Pink Copper HD	HD S2	19	Performs best in Cat.2-3			
	AN5106850	Grey Pink		Pink Copper HD	HD S2	19	Performs best in Cat.2-3			
	AN5107054	Maven		Red HD	HD S2	19	Performs best in Cat.2-3			
	AN5106876	All Black/S1		Yellow/Blue HD	HD S1	46	Performs best in Cat. 1			

Revent

Revent L HD Photo

Lowbridge Fit →

¥18,900 (税別) ¥20,790 (税込)

HD PHOTO球面ダブルレンズ搭載で光量に応じて視界を調整。あらゆるコンディションに対応する設計。ローブリッジフィット設計により、雪上でも鼻周りをしっかりフィット。快適な装着感を実現します。



Black
Amber/Gold HD Photo |
CAT. HD S1-3

▪ Large AN5107140 **new**



Off White
Amber/Gold HD Photo |
CAT. HD S1-3

▪ Large AN5107142 **new**

Revent L HD

Lowbridge Fit →

¥13,900 (税別) ¥15,290 (税込)

HDレンズが鮮明かつ安定した視界を提供。あらゆるコンディションに対応するオールマウンテン設計。ローブリッジフィット設計により、雪上でも鼻周りをしっかりフィット。快適な装着感を実現します。



Black
Blue HD | CAT. HD S2

▪ Large AN5107144 **new**



White
Red HD | CAT. HD S2

▪ Large AN5107146 **new**

Product	Art. No.	Color	Fit	Lens Type	CAT.	VLT	Weather	Lens Technology	Frame	Country
Revent L HD Photo Lowbridge Fit	AN5107140 AN5107142	Black Off White	Large Fit	Amber/Gold HD Photo	HD S1-3	53 - 13	Performs best in Cat.1-3	HD Photo Lens Technology, Spherical Double Lens, Easy Lens Switch, Anti-Scratch Outer Lens (PC), Hydrophobic Lens Coating, Anti-Fog Inner Lens (AC)	Live Fit Frame, Over The Glasses (OTG LITE), Adaptive LF Tri-Layer Face Foam, Vent Foam, Silicone-Coated Strap	P.R.China
Revent L HD Lowbridge Fit	AN5107144 AN5107146	Black White	Large Fit	Blue HD Red HD	HD S2	24 19	Performs best in Cat.1-3	HD Lens Technology, Spherical Double Lens, Easy Lens Switch, Anti-Scratch Outer Lens (PC), Hydrophobic Lens Coating, Anti-Fog Inner Lens (AC)	Live Fit Frame, Over The Glasses (OTG LITE), Adaptive LF Tri-Layer Face Foam, Vent Foam, Silicone-Coated Strap	P.R.China



Savor Photo →

¥14,900 (税別) ¥16,390 (税込)

広い視界を確保するシリンダリカルフォトクロミックレンズ搭載。フォトクロミックレンズが光量に応じて視界を調整し、あらゆる環境に対応。



Black
Red Photo | CAT. 1-3

▪ Large AN5107168 **new**



White
Red Photo | CAT. 1-3

▪ Large AN5107170 **new**



Redwood
Red Photo | CAT. 1-3

▪ Medium AN5107184 **new**
▪ Large AN5107174 **new**



Dark Slate
Red Photo | CAT. 1-3

▪ Medium AN5107186 **new**
▪ Large AN5107176 **new**



Light Grey
Red Photo | CAT. 1-3

▪ Medium AN5107182 **new**
▪ Large AN5107172 **new**

Savor M Photo

Lowbridge Fit →

¥14,900 (税別) ¥16,390 (税込)

フォトクロミックレンズで明暗に適応し、クリアな視界と快適な装着感を提供するオールマウンテン対応モデル。ローブリッジフィット設計により、雪上でも鼻周りをしっかりフィット。快適な装着感を実現します。



Black
Red Photo | CAT. 1-3

▪ Medium AN5107220 **new**



White
Red Photo | CAT. 1-3

▪ Medium AN5107222 **new**

Product	Art. No.	Color	Fit	Lens Type	CAT.	VLT	Weather	Lens Technology	Frame	Country
Savor L Photo	AN5107168	Black	Large Fit	Red Photo	CAT.1-3	53-13	All Weather / Sun-Cloud	Photochromic Lens Technology, Cylindrical Double Lens, Easy Lens Switch, Anti-Scratch Outer Lens (PC), Hydrophobic Lens Coating, Anti-Fog Inner Lens (AC)	Live Fit Frame, Over The Glasses (OTG LITE), Adaptive LF Tri-Layer Face Foam, Vent Foam, Silicone-Coated Strap	P.R.China
	AN5107170	White								
	AN5107174	Redwood								
	AN5107176	Dark Slate								
	AN5107172	Light Grey								
Savor M Photo	AN5107184	Redwood	Medium Fit	Red Photo	CAT.1-3	53-13	All Weather / Sun-Cloud	Photochromic Lens Technology, Cylindrical Double Lens, Easy Lens Switch, Anti-Scratch Outer Lens (PC), Hydrophobic Lens Coating, Anti-Fog Inner Lens (AC)	Live Fit Frame, Over The Glasses (OTG LITE), Adaptive LF Tri-Layer Face Foam, Vent Foam, Silicone-Coated Strap	
	AN5107186	Dark Slate								
	AN5107182	Light Grey								
Savor M Photo Lowbridge Fit	AN5107220	Black	Medium Fit	Red Photo	CAT. 1-3	53 - 13	All Weather / Sun - Cloud	Stereo Lens Technology, Cylindrical Double Lens, Easy Lens Switch, Anti-Scratch Outer Lens (PC), Hydrophobic Lens Coating, Anti-Fog Inner Lens (AC)	Live Fit Frame, Over The Glasses (OTG LITE), Adaptive LF Tri-Layer Face Foam, Vent Foam, Silicone-Coated Strap	
	AN5107222	White								

Savor

Savor Stereo →

¥10,900 (税別) ¥11,990 (税込)

広角シリンドリカルレンズとミラーが鮮明な視界を提供し、オールマウンテンで快適なスキーをサポート。



Black
Red Stereo | CAT. 2

▪ Large AN5107188 **new**



White
Blue Stereo | CAT. 2

▪ Large AN5107190 **new**



Iron Ore
Purple Stereo | CAT. 2

▪ Medium AN5107206 **new**
▪ Large AN5107194 **new**



Dark Slate
Silver Stereo | CAT. 2

▪ Medium AN5107208 **new**
▪ Large AN5107196 **new**



Light Grey
Silver Stereo | CAT. 2

▪ Medium AN5107204 **new**
▪ Large AN5107192 **new**



Black/S1
Pink Blue Stereo | CAT. 1

▪ Medium AN5107210 **new**
▪ Large AN5107198 **new**

Savor M Stereo

Lowbridge Fit →

¥10,900 (税別) ¥11,990 (税込)

クリアな視界とミラーで安定した見え方を実現。快適なフィット感で長時間のスキーを安心して楽しめる。ローブリッジフィット設計により、雪上でも鼻周りをしっかりフィット。快適な装着感を実現します。



Black
Red Stereo | CAT. 2

▪ Medium AN5107224 **new**



White
Blue Stereo | CAT. 2

▪ Medium AN5107226 **new**

Product	Art. No.	Color	Fit	Lens Type	CAT.	VLT	Weather	Lens Technology	Frame	Country
Savor L Stereo	AN5107188	Black	Large Fit	Red Stereo	CAT. 2	30	All Weather	Stereo Lens Technology, Cylindrical Double Lens, Easy Lens Switch, Anti-Scratch Outer Lens (PC), Hydrophobic Lens Coating, Anti-Fog Inner Lens (AC)	Live Fit Frame, Over The Glasses (OTG LITE), Adaptive LF Tri-Layer Face Foam, Vent Foam, Silicone-Coated Strap	P.R.China
	AN5107190	White		Blue Stereo	CAT. 2	22	All Weather			
	AN5107194	Iron Ore		Purple Stereo	CAT. 2	22	All Weather			
	AN5107196	Dark Slate		Silver Stereo	CAT. 2	22	All Weather			
	AN5107192	Light Grey		Silver Stereo	CAT. 2	22	All Weather			
	AN5107198	Black/S1		Pink Blue Stereo	CAT. 1	52	All Weather / Cloud			
Savor M Stereo	AN5107204	Light Grey	Medium Fit	Silver Stereo	CAT. 2	22	All Weather	Stereo Lens Technology, Cylindrical Double Lens, Easy Lens Switch, Anti-Scratch Outer Lens (PC), Hydrophobic Lens Coating, Anti-Fog Inner Lens (AC)	Live Fit Frame, Over The Glasses (OTG LITE), Adaptive LF Tri-Layer Face Foam, Vent Foam, Silicone-Coated Strap	P.R.China
	AN5107206	Iron Ore		Purple Stereo	CAT. 2	22	All Weather			
	AN5107208	Dark Slate		Silver Stereo	CAT. 2	22	All Weather			
	AN5107210	Black/S1		Pink Blue Stereo	CAT. 1	52	All Weather / Cloud			
Savor M Stereo Lowbridge Fit	AN5107224	Black	Medium Fit	Red Stereo	CAT. 2	30	All Weather	Stereo Lens Technology, Cylindrical Double Lens, Easy Lens Switch, Anti-Scratch Outer Lens (PC), Hydrophobic Lens Coating, Anti-Fog Inner Lens (AC)	Live Fit Frame, Over The Glasses (OTG LITE), Adaptive LF Tri-Layer Face Foam, Vent Foam, Silicone-Coated Strap	P.R.China
	AN5107226	White		Blue Stereo		22				



Savor L →
OPEN

広角レンズと大型フィットで鮮明な視界を実現。長時間の滑走でも快適な装着感を維持するオールマウンテン対応。



Black
Rose | CAT. 2

▪ Large AN5107212 **new**



White
Rose | CAT. 2

▪ Large AN5107214 **new**

Savor M
Lowbridge Fit →
OPEN

広い視界を確保するシリンジカルレンズと快適なフィット感で、あらゆるコンディションに対応する設計。ローブリッジフィット設計により、雪上でも鼻周りをしっかりフィット。快適な装着感を実現します。



Black
Rose | CAT. 2

▪ Medium AN5107228 **new**



White
Rose | CAT. 2

▪ Medium AN5107230 **new**

Product	Art. No.	Color	Fit	Lens Type	CAT.	VLT	Weather	Lens Technology	Frame	Country
Savor L	AN5107212	Black	Large Fit	Rose	CAT. 2	25	All Weather	Cylindrical Double Lens, Easy Lens Switch, Anti-Scratch Outer Lens (PC), Hydrophobic Lens Coating, Anti-Fog Inner Lens (AC)	Live Fit Frame, Over The Glasses (OTG LITE), Dual Layer Face Foam, Vent Foam, Silicone-Coated Strap	P.R.China
	AN5107214	White								
Savor M Lowbridge Fit	AN5107228	Black	Medium Fit	Rose	CAT.2	25	All Weather	Cylindrical Double Lens, Easy Lens Switch, Anti-Scratch Outer Lens (PC), Hydrophobic Lens Coating, Anti-Fog Inner Lens (AC)	Live Fit Frame, Over The Glasses (OTG LITE), Dual Layer Face Foam, Vent Foam, Silicone-Coated Strap	P.R.China
	AN5107230	White								

Kids

Revent JR S Flash →

¥7,200 (税別) ¥7,920 (税込)

アトムック独自技術を採用し、成長期のジュニアに快適なフィットと鮮明な視界を提供する高性能モデル。



Black
Green Flash | CAT. 2
▪ Small AN5106902



White
Blue Flash | CAT. 2
▪ Small AN5106904



Graphic Pink new
Blue Flash | CAT. 2
▪ Small AN5107158



Graphic Ocean new
Blue Flash | CAT. 2
▪ Small AN5107160



Graphic/Iron Ore/Sage new
Purple Flash | CAT. 2
▪ Small AN5107162



Graphic/Black/Multicolor new
Red Flash | CAT. 2
▪ Small AN5107156

Four JR XS Flash →

OPEN

曇り止め加工も施した、Flashレンズを採用したゴーグルで、小さなスキーヤーに最適。



Black
Green Flash | CAT. 2
▪ XSmall AN5106858



White
Blue Flash | CAT. 2
▪ XSmall AN5106860

Product	Art. No.	Color	Fit	Lens Type	CAT.	VLT	Weather	Lens Technology	Frame	Country
Revent JR S Flash	AN5106902	Black	Small Fit	Green Flash	CAT. 2	25	All Weather	Flash Lens Technology, Spherical Double Lens, Anti-Scratch Outer Lens (PC), Hydrophobic Lens Coating, Anti-Fog Inner Lens (AC)	Live Fit Frame, Over The Glasses (OTG LITE), Adaptive LF Tri-Layer Face Foam, Vent Foam, Silicone-Coated Strap	P.R.China
	AN5106904	White		Blue Flash		29				
	AN5107158	Graphic/Pink		Blue Flash		22				
	AN5107160	Graphic/Ocean		Blue Flash		22				
	AN5107162	Graphic/Iron Ore/Sage		Purple Flash		22				
	AN5107156	Graphic/Black/Multicolor		Red Flash		24				
Four JR XS Flash	AN5106858	Black	XSmall Fit	Green Flash	CAT. 2	25	All Weather	Flash Lens Technology, Cylindrical Double Lens, Anti-Scratch Outer Lens (PC), Hydrophobic Lens Coating, Anti-Fog Inner Lens (AC)	Live Fit Frame, Over The Glasses (OTG LITE), Adaptive LF Tri-Layer Face Foam, Vent Foam, Silicone-Coated Strap	P.R.China
	AN5106860	White		Blue Flash	CAT. 2	29				



**Four JR XS Flash
Graphic →
OPEN**

曇り止め加工も施した、Flashレンズを採用したゴーグルで、小さなスキーヤーに最適。



Graphic/Ocean new
Blue Flash | CAT. 2
▪ XSmall AN5107062



Graphic Olive new
Red Flash | CAT. 2
▪ XSmall AN5107068



Graphic/Iron Ore new
Blue Flash | CAT. 2
▪ XSmall AN5107066



**Graphic/Glacier/Purple/
Orange new**
Red Flash | CAT. 2
▪ XSmall AN5107064

**Four JR XS →
OPEN**

曇り止め加工も施した、明るいローズベースのレンズを採用したゴーグルで、小さなスキーヤーに最適。



Iceberg
Rose | CAT. 2
▪ XSmall AN5106870



Pink
Rose | CAT. 2
▪ XSmall AN5106872

Product	Art. No.	Color	Fit	Lens Type	CAT.	VLT	Weather	Lens Technology	Frame	Country
Four JR XS Flash Graphic	AN5107062	Graphic/Ocean	XSmall Fit	Blue Flash	CAT. 2	22	All Weather	Flash Lens Technology, Cylindrical Double Lens, Anti-Scratch Outer Lens (PC), Hydrophobic Lens Coating, Anti-Fog Inner Lens (AC)	Live Fit Frame, Over The Glasses (OTG LITE), Adaptive LF Tri-Layer Face Foam, Vent Foam, Silicone-Coated Strap	P.R.China
	AN5107068	Graphic/Olive		Red Flash	CAT. 2	24	All Weather			
	AN5107066	Graphic/Iron Ore		Blue Flash	CAT. 2	22	All Weather			
	AN5107064	Graphic/Glacier/Purple/Orange		Red Flash	CAT. 2	24	All Weather			
Four JR XS	AN5106870	Iceberg	XSmall Fit	Rose	CAT. 2		All Weather	Cylindrical Double Lens, Anti-Scratch Outer Lens (PC), Hydrophobic Lens Coating, Anti-Fog Inner Lens (AC)	Live Fit Frame, Over The Glasses (OTG LITE), Dual Layer Face Foam, Vent Foam, Silicone-Coated Strap	P.R.China
	AN5106872	Pink								

Lens Overview

Cat 3 ↓

Cat 2 ↓

 Silver HD
HD S3

 Green/Gold
HD Photo
HD S1-3

 Amber/Gold
HD Photo
HD S1-3

 Blue HD
HD S2

 Green HD
HD S2

 Red HD
HD S2

 Pink/
Copper HD
HD S2

 Red
Photo
VLT: 53-13%

 Silver
Stereo
VLT: 22%

 Purple
Stereo
VLT: 22%

 Blue
Stereo
VLT: 22%

 Green
Stereo
VLT: 25%

 Silver
Flash
VLT: 32%







 Red
Flash
VLT: 19%

 Purple
Flash
VLT: 22%

 Green
Flash
VLT: 25%

 Rose
VLT: 25%



	 Cat 1 ↓	 Cat 0 ↓
		HD Photo ↓
		HD ↓
	 Yellow/ Blue HD HD S1	
		Photo ↓
		Stereo ↓
	 Red Stereo VLT: 30%	 Pink Blue Stereo VLT: 52%
	 Blue Flash VLT: 29%	 Clear Stereo VLT: 84%
		Flash ↓ Rose ↓

Live Shield

Live Shield AMID Lite Vest M

AN5205046
Black



AN5205048
Red



Sizes
S, M, L, XL

Safety Tech.
AMID LITE
Body

Fabric
Elastic
Air Mesh

Weight
400g/S

Fit
Ergonomic Slim Fit, Removable
and Adjustable Belt

Extras
Highly Breathable, Ultra
Flexible, Washable, Lightweight

Price
¥17,900 (税別)
¥19,690 (税込)

Live Shield AMID Lite Vest W

AN5205050
Black



AN5205052
Concrete



Sizes
XS, S, M, L

Safety Tech.
AMID LITE
Body

Fabric
Elastic
Air Mesh

Weight
380g/S

Fit
Ergonomic Slim Fit, Removable
and Adjustable Belt

Extras
Highly Breathable, Ultra
Flexible, Washable, Lightweight

Price
¥17,900 (税別)
¥19,690 (税込)

Live Shield AMID Lite Vest JR new

AN5205072
Black



AN5205078
Graphic/Red



AN5205074
Graphic/Concrete



Sizes
S, M, L

Safety Tech.
AMID LITE
Body

Fabric
Elastic
Air Mesh

Weight
340g/S

Fit
Ergonomic Slim Fit, Removable
and Adjustable Belt

Extras
Highly Breathable, Ultra
Flexible, Washable, Lightweight

Price
¥13,900 (税別)
¥15,290 (税込)

Live Shield AMID Lite JR

AN5205058
Red



Sizes
S, M, L

Safety Tech.
AMID Lite
Body

Fabric
Elastic
Air Mesh

Weight
340g/S

Fit
Adjustable Shoulder Straps,
Removable and Adjustable Belt

Extras
Highly Breathable, Ultra
Flexible, Washable, Lightweight

Price
¥9,900 (税別)
¥10,890 (税込)

SIZECHARTS PROTECTOR

	XS	S	M	L	XL	
MEN	TORSO LENGTH	-	39-42cm	43-47cm	47-51cm	47-51cm
	HEIGHT	-	160-170cm	170-185cm	185cm	185cm
	CHEST	-	84-94cm	94-102cm	102-110cm	110-119cm
	WAIST	-	72-80cm	80-88cm	88-96cm	96-105cm
WOMEN	TORSO LENGTH	35-38cm	35-38cm	39-42cm	43-47cm	-
	HEIGHT	<160cm	<160cm	160-170cm	170-185cm	-
	CHEST	72-82cm	82-90cm	90-96cm	96-106cm	-
	WAIST	62-68cm	68-74cm	74-80cm	80-89cm	-

① WAIST

自然なウエストライン(腹部より上、肋骨より下)を測ってください。

② CHEST

胸囲は、わきの下から肩甲骨を通して正面へ測ってください。

③ TORSO LENGTH

胴長は、外側の肩と鎖骨の中心から①のウエストラインまでを測ってください。

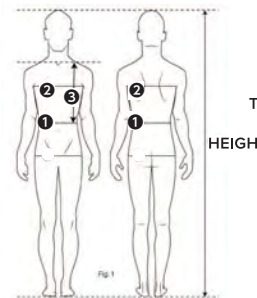

	S	M	L	
JUNIOR	TORSO LENGTH	28-31cm	31-34cm	35-38cm
	HEIGHT	≒125cm	120-140cm	140-160cm
	CHEST	73-79cm	79-85cm	85-91cm
	WAIST	65-71cm	71-77cm	77-83cm

Race Packs



Redster Pack 100L
 ¥29,900 (税別) ¥32,890 (税込)



■ Red Tension
 AL5055220

Redster Pack 80L
 ¥27,900 (税別) ¥30,690 (税込)



■ Red Tension
 AL5055320

Redster Pack 60L
 ¥25,900 (税別) ¥28,490 (税込)



■ Red Tension
 AL5055420

RS Goggle Case 2 Pairs
 ¥6,900 (税別) ¥7,590 (税込)



■ Black
 AL5046410

Redster Trunk 130L
 ¥39,900 (税別) ¥43,890 (税込)



■ Red Tension **new**
 AL5056610

Double Ski Wheelie
 ¥25,900 (税別) ¥28,490 (税込)



■ Black **new**
 AL5056910



■ Red Tension **new**
 AL5056920

Redster Ski Bag 3 Pairs
 ¥36,900 (税別) ¥40,590 (税込)



■ Black/Red Tension
 AL5034730

Ski Wheelie 4 Pairs +
 ¥42,900 (税別) ¥47,190 (税込)



■ Red Tension **new**
 AL5057010

Product	Art. No.	Color	Vol.	Dimensions H x L x W	Weight	Fabric	Construction	Features	Country
Redster Pack 100L	AL5055220	Red Tension	100L	43x36x64cm	2100g	PVC-Free, Water/Stain Resistant Fabric, Water/Stain Resistant Coating	Main Compartment for Boots & Helmet, Thermo Insulation for Bottles, Easy-Access Main Compartment, Chest Strap, Top Handle, Adjustable Hip Belt, Adjustable Shoulder Straps, Lined Goggle Compartment, Padded Shoulder Straps, Ventilation Grid, Fully Padded, External Pockets, Internal Pockets, Big Zipper Opening, Internal Accessory Pocket, Assorted Pockets	Durable, Easy Cleaning Tarpaulin Lining, Name Tag Print, Ski Boot Divider	VIETNAM
Redster Pack 80L	AL5055320	Red Tension	80L	40x34x59cm	1850g	PVC-Free, Water/Stain Resistant Fabric, Water/Stain Resistant Coating	Main Compartment for Boots & Helmet, Thermo Insulation for Bottles, Easy-Access Main Compartment, Chest Strap, Top Handle, Adjustable Hip Belt, Adjustable Shoulder Straps, Lined Goggle Compartment, Padded Shoulder Straps, Boot Separator, Ventilation Grid, Fully Padded, External Pockets, Internal Pockets, Big Zipper Opening, Internal Accessory Pocket, Assorted Pockets	Durable, Easy Cleaning Tarpaulin Lining, Name Tag Print, Ski Boot Divider	VIETNAM
Redster Pack 60L	AL5055420	Red Tension	60L	36x32x54cm	1300g	PVC-Free, Water/Stain Resistant Fabric, Water/Stain Resistant Coating	Main Compartment for Boots & Helmet, Thermo Insulation for Bottles, Easy-Access Main Compartment, Chest Strap, Top Handle, Adjustable Hip Belt, Adjustable Shoulder Straps, Lined Goggle Compartment, Padded Shoulder Straps, Ventilation Grid, Fully Padded, External Pockets, Internal Pockets, Big Zipper Opening, Internal Accessory Pocket, Assorted Pockets	Durable, Easy Cleaning Tarpaulin Lining, Name Tag Print, Ski Boot Divider	VIETNAM
Redster Trunk 130L	AL5056610	Red Tension	130L	35x98x45cm	4600g	Coated TPU Ripstop, Coated PU Ripstop	Retractable Top Handle, Internal Mesh Compartments, Front-Facing Grab Handle, Padded Handles, Internal Zippered Pocket, Removable Ski Boot Compartment, Elastic Cross-Strap System	365 Days Usage, Name Tag Print	VIETNAM
RS Goggle Case 2 Pairs	AL5046410	Black	3L	22x19x15cm	440g	600D PE with PU Coating, 600D Poly with PU Coating, 150D PE with PU Coating x2, PVC-Free, Water- and Stain-Resistant	Top Handle, Fully Padded	Name Tag Print, Integrated Pocket Mirror	VIETNAM
Double Ski Wheelie	AL5056910 AL5056920	Black Red Tension		215x18x26cm	2600g	Water/Stain Resistant Fabric, Water/Stain Resistant Coating	External Compression Straps, Fully Padded, Padded Handles, Length Adjustment: Rolltop, Big Zipper Opening	Easy Cleaning Tarpaulin Lining, Name Tag Print, Holds Two Pairs of Skis	VIETNAM
Redster Ski Bag 3 Pairs	AL5034730	Black/Red Tension		185x10x40cm 205x10x40cm 230x10x40cm	3200g	Tarpaulin Lining, 600D PE with PU Coating, 2000D PE with TPE Coating, PVC-Free	External Compression Straps, Fully Padded	Durable, Name Tag Print	VIETNAM
Ski Wheelie 4 Pairs +	AL5057010	Red Tension		225x23x33cm	3600g	Water/Stain Resistant Fabric, Water/Stain Resistant Coating	External Compression Straps, Fully Padded, Length Adjustment: Rolltop, Big Zipper Opening	Easy Cleaning Tarpaulin Lining, Name Tag Print, Holds Four Pairs of Skis	VIETNAM

Travel + Commute

Trolley 90L

¥32,900 (税別) ¥36,190 (税込)



- Black **new**
AL5056710
- Pine Needle **new**
AL5056720

Cabin Trolley

¥27,900 (税別) ¥30,690 (税込)



- Black **new**
AL5056810
- Pine Needle **new**
AL5056820

Daypack

¥15,900 (税別) ¥17,490 (税込)



- Black
AL5052910
- Beige
AL5052920
- Mint Green
AL5052930

Laptop Pack 30L

¥16,900 (税別) ¥18,590 (税込)



- Black **new**
AL5057210

Laptop Pack 20L

¥14,900 (税別) ¥16,390 (税込)



- Black **new**
AL5057110

Travel Wash Bag

¥4,200 (税別) ¥4,620 (税込)



- Red
AL5053910
- Black
AL5053920

Product	Art. No.	Color	Vol.	Dimensions H x L x W	Weight	Fabric	Construction	Features	Country
Trolley 90L	AL5056710 AL5056720	Black Pine Needle	90L	29x74x40cm	3800g	Coated TPU Ripstop, Coated PU Ripstop	Retractable Top Handle, Internal Mesh Compartments, Padded Handles, Internal Zippered Pocket, Elastic Cross-Strap System	365 Days Usage, Name Tag Print, Bent Chetler Graphic	VIETNAM
Cabin Trolley	AL5056810 AL5056820	Black Pine Needle	40L	55x35x25cm	2200g	Coated TPU Ripstop, Coated PU Ripstop	14" Padded Laptop Compartment, Top Handle, Retractable Top Handle, Internal Mesh Compartments, Padded Handles, Internal Zippered Pocket, Elastic Cross-Strap System, External Laptop Access Pocket	365 Days Usage, Name Tag Print, Bent Chetler Graphic, Four Wheels	VIETNAM
Laptop Pack 30L	AL5057210	Black	30L	30x23x45cm	1300g	Coated TPU Ripstop, Coated PU Ripstop	17" Padded Laptop Compartment, Easy-Access Main Compartment, Chest Strap, Internal Zippered Mesh Pockets, Top Handle, Adjustable Shoulder Straps, Main Compartment with Organizers, Internal Mesh Compartments, Padded Shoulder Straps, Hidden Accessory Pocket, Trolley Sleeve, Reinforced Bottom for Upright Stability	365 Days Usage	VIETNAM
Laptop Pack 20L	AL5057110	Black	20L	45x15x29cm	800g	Coated TPU Ripstop, Coated PU Ripstop	17" Padded Laptop Compartment, Easy-Access Main Compartment, Chest Strap, Internal Zippered Mesh Pockets, Top Handle, Adjustable Shoulder Straps, Main Compartment with Organizers, Internal Mesh Compartments, Padded Shoulder Straps, Hidden Accessory Pocket, Trolley Sleeve, Reinforced Bottom for Upright Stability	365 Days Usage	VIETNAM
Daypack	AL5052910 AL5052920 AL5052930	Black Beige Mint Green	20L	27x15x68cm	600g	Water/Stain Resistant Coating, Waxed Canvas Fabric	Roll Top Volume Adjustment, Dual Access, Easy-Access Main Compartment, Chest Strap, Removable Hip Strap, External Compression Straps, Padded Shoulder Straps, Front Accessory Pocket, Hidden Accessory Pocket	365 Days Usage, Slim Profile, Side Water Bottle Pocket	VIETNAM
Travel Wash Bag	AL5053910 AL5053920	Red Black		38x24cm	140g	Lite Ripstop PA with TPU Coating	Multiple Organizational Pockets	365 Days Usage, Secure Hanging Hook, Made From Leftover Fabrics, Small Compressible	VIETNAM

Boot Bags



A Bag OPEN



▪ Maroon
AL5053010



▪ Black
AL5053020



▪ Beige
AL5053030

A Bag Family

¥8,900 (税別) ¥9,790 (税込)



▪ Maroon
AL5053110



▪ Black
AL5053120



▪ Pine Needle **new**
AL5053130

Boot Bag

¥5,900 (税別) ¥6,490 (税込)



▪ Red
AL5053210



▪ Black
AL5053220



▪ Beige
AL5053230

Boot & Helmet Bag

¥6,900 (税別) ¥7,590 (税込)



▪ Black
AL5053320



▪ Beige
AL5053330



▪ Red Tension
AL5053340

Boot & Helmet Pack

¥7,900 (税別) ¥8,690 (税込)



▪ Red
AL5053410



▪ Black
AL5053420



▪ Pink
AL5053440



▪ Red Tension
AL5053450

Product	Art. No.	Color	Vol.	Dimensions H x L x W	Weight	Fabric	Construction	Features	Country
A Bag	AL5053010	Maroon	30L	53x47x29cm	310g	Water/Stain Resistant Fabric, Water/Stain Resistant Coating	Roll Top Volume Adjustment, Main Boot Compartment, Adjustable Shoulder Strap	365 Days Usage, Removable Boot Board	VIETNAM
	AL5053020	Black							
	AL5053030	Beige							
A Bag Family	AL5053110	Maroon	70L	80x40x43cm	650g	Water/Stain Resistant Fabric, Water/Stain Resistant Coating	Extra Large Compartment, Various Length Carrying Straps, Internal Accessory Pocket	365 Days Usage, Easy Cleaning Tarpaulin Lining	VIETNAM
	AL5053120	Black							
	AL5053130	Pine Needle							
Boot Bag	AL5053210	Red	30L	38x42x29cm	365g	PVC-Free, Water/ Stain Resistant Fabric, Water/Stain Resistant Coating	Easy-Access Main Compartment, Top Handle, Adjustable Shoulder Strap, Big Zipper Opening	Removable Boot Board	VIETNAM
	AL5053220	Black							
	AL5053230	Beige							
Boot & Helmet Bag	AL5053320	Black	30L	38x42x29cm	460g	PVC-Free, Water/ Stain Resistant Fabric, Water/Stain Resistant Coating	Easy-Access Main Compartment, Top Handle, Adjustable Shoulder Strap, Fully Padded, Big Zipper Opening	Helmet Storage Hammock, Removable Boot Board	VIETNAM
	AL5053330	Beige							
	AL5053340	Red Tension							
Boot & Helmet Pack	AL5053410	Red	35L	32x25x46cm	540g	Water/Stain Resistant Fabric, Water/Stain Resistant Coating	Main Compartment for Boots & Helmet, Padded Shoulder Straps, Padded Back Panel, Internal Accessory Pocket	Easy Cleaning Tarpaulin Lining, Name Tag Print	VIETNAM
	AL5053420	Black							
	AL5053440	Pink							
	AL5053450	Red Tension							

Ski Bag

A Sleeve OPEN



- Maroon
AL5053510



- Black
AL5053520



- Beige
AL5053530

Ski Sleeve

¥6,900 (税別) ¥7,590 (税込)



- Maroon/Red
AL5053610



- Black
AL5053620



- Beige/Black
AL5053630

Double Ski Bag

¥15,900 (税別) ¥17,490 (税込)



- Black
AL5053820



- Red Tension/Black
AL5053840

Race Ski Fix

¥5,000 (税別) ¥5,500 (税込)



- Black
AL5056410

Ski Fix

¥5,000 (税別) ¥5,500 (税込)



- Black
AL5056510

JUNIOR SKI BAG JP

¥8,000 (税別) ¥8,800 (税込)

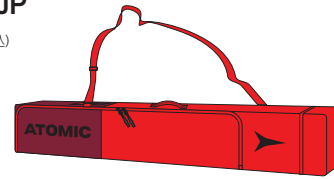

- Bright Red / Dark Red
AL5048610

Product	Art. No.	Color	Vol.	Dimensions HxLxW	Weight	Fabric	Construction	Features	Country
A Sleeve	AL5053510 AL5053520 AL5053530	Maroon Black Beige		205x34cm	320g	PVC-Free, Water/ Stain Resistant Fabric	Adjustable Shoulder Strap, Length Adjustment: Rolltop		VIETNAM
Ski Sleeve	AL5053610 AL5053620 AL5053630	Maroon/Red Black Beige/Black		205x34cm	415g	PVC-Free, Water/ Stain Resistant Fabric	Adjustable Shoulder Strap, Length Adjustment: Rolltop, Big Zipper Opening		VIETNAM
Double Ski Bag	AL5053820 AL5053840	Black Red Tension/ Black		205x30x20cm	1050g	PVC-Free, Water/ Stain Resistant Fabric, Water/Stain Resistant Coating	Roll Top Volume Adjustment, Easy-Access Main Compartment, Adjustable Shoulder Strap, Fully Padded, Length Adjustment: Rolltop, Big Zipper Opening	Easy Cleaning Tarpaulin Lining	VIETNAM
Race Ski Fix	AL5056410	Black		43x5.7x1cm	28g				VIETNAM
Ski Fix	AL5056510	Black		45.5x4.5x1cm	7g				VIETNAM
JUNIOR SKI BAG JP	AL5048610	Bright Red / Dark Red		162x21x19cm	920g	P500d 68t Pux2 Times, Poly 600d*72t 0.15mm Neo Backing , Poly 150d 145t Dope Dyed Pu, Pe Foam Non Wave 5t			VIETNAM



Redster Hoodie →
¥12,900 (税別)
 ¥14,190 (税込)

▪ **Black**
 AP5130410



Redster Sweat Pant →
¥10,900 (税別)
 ¥11,990 (税込)

▪ **Black**
 AP5130510



▪ **Black**
 AP5129520



▪ **Off White**
 AP5129530

Redster T-Shirt →
¥6,900 (税別)
 ¥7,590 (税込)



▪ **Black**
 AP5130610



▪ **Off White**
 AP5130620

Redster Kids Hoodie →
¥10,900 (税別)
 ¥11,990 (税込)



▪ **Red Tension**
 AP5129610



▪ **Black**
 AP5129620



▪ **Off White**
 AP5129630

Redster Kids T-Shirt →
¥4,900 (税別)
 ¥5,390 (税込)

Product	Art. No.	Color	Sizes	Weight (g/size M)	Fabric	Features	Country
Redster Hoodie	AP5130410	Black	XS, S, M, L, XL, 2XL	580g	STANDARD 100 by OEKO-TEX®, 78% Organic Cotton, 22% Recycled Polyester	Embossed Atomic Branding, Atomic Star Branding, Hand Pockets, Unisex Fit	Bangladesh
Redster Sweat Pant	AP5130510	Black	XS, S, M, L, XL, 2XL	430g	STANDARD 100 by OEKO-TEX®, 78% Organic Cotton, 22% Recycled Polyester	Embossed Atomic Branding, Atomic Star Branding, Side Pockets, Unisex Fit	Bangladesh
Redster T-Shirt	AP5129520 AP5129530	Black Off White	XS, S, M, L, XL, 2XL	170g	100% Recycled Polyester (Red Tension), 70% Cotton, 30% Modal (Black + Off White)	Atomic Star Branding, Unisex Fit	Bangladesh
Redster Kids Hoodie	AP5130610 AP5130620	Black Off White	S, M, L, XL	370g	STANDARD 100 by OEKO-TEX®, 78% Organic Cotton, 22% Recycled Polyester	Embossed Atomic Branding, Atomic Star Branding, Hand Pockets, Kids Fit	Bangladesh
Redster Kids T-Shirt	AP5129610 AP5129620 AP5129630	Red Tension Black Off White	S, M, L, XL	120g	100% Recycled Polyester (Red Tension), 70% Cotton, 30% Modal (Black + Off White)	Atomic Star Branding, Kids Fit	Bangladesh

Jackets + Fleece

Alps Jacket M →
¥13,900 (税別)
 ¥15,290 (税込)



▪ **Black new**
 AP5134310



▪ **Deep Ocean new**
 AP5134340

Alps FZ Hoodie M →
¥13,900 (税別)
 ¥15,290 (税込)



▪ **Black new**
 AP5134110



▪ **Slate new**
 AP5134130

Alps FZ Hoodie W →
¥13,900 (税別)
 ¥15,290 (税込)



▪ **Black new**
 AP5134210

▪ **Slate new**
 AP5134220

Alps Vest M →
¥11,900 (税別)
 ¥13,090 (税込)



▪ **Black new**
 AP5134510

Alps Vest W →
¥11,900 (税別)
 ¥13,090 (税込)



▪ **Black new**
 AP5134610



▪ **Dust new**
 AP5134620

Product	Art. No.	Color	Sizes	Weight (g/size M)	Fabric	Features	Country
Alps Jacket M	AP5134310 AP5134340	Black Deep Ocean	S, M, L, XL, 2XL	265g	bluesign® Approved Materials, Brushed Fleece	Embroidered Logo, YKK® Zippers, Hand Pockets, Elastic Sleeve Cuffs, Elastic Bottom Hem, Stand-Up Collar	Bangladesh
Alps FZ Hoodie M	AP5134110 AP5134130	Black Slate	S, M, L, XL, 2XL	290g	bluesign® Approved Materials, Brushed Fleece	Embroidered Logo, YKK® Zippers, Hand Pockets, Regular Fit, Elastic Sleeve Cuffs, Elastic Bottom Hem	Bangladesh
Alps FZ Hoodie W	AP5134210 AP5134220	Black Slate	XS, S, M, L, XL	245g	bluesign® Approved Materials, Brushed Fleece	Embroidered Logo, YKK® Zippers, Hand Pockets, Regular Fit, Elastic Sleeve Cuffs, Elastic Bottom Hem	Bangladesh
Alps Vest M	AP5134510	Black	S, M, L, XL, 2XL	175g	bluesign® Approved Materials, Brushed Fleece	Embroidered Logo, YKK® Zippers, Regular Fit, Elastic Bottom Hem, Stand-Up Collar	Bangladesh
Alps Vest W	AP5134610 AP5134620	Black Dust	XS, S, M, L, XL, 2XL	155g	bluesign® Approved Materials, Brushed Fleece	Embroidered Logo, YKK® Zippers, Hand Pockets, Regular Fit, Elastic Bottom Hem, Stand-Up Collar	Bangladesh



Atomic Fleece Jacket M →
¥18,900 (税別)
 ¥20,790 (税込)



▪ **Black** **new**
 AP5135810



▪ **Pine Needle** **new**
 AP5135820

Atomic Fleece Jacket W →
¥18,900 (税別)
 ¥20,790 (税込)



▪ **Pine Needle** **new**
 AP5135920



▪ **Basalt** **new**
 AP5135930

Atomic Fleece Vest M →
¥13,900 (税別)
 ¥15,290 (税込)



▪ **Black** **new**
 AP5136010

Atomic Fleece Vest W →
¥13,900 (税別)
 ¥15,290 (税込)



▪ **Pine Needle** **new**
 AP5136120



▪ **Basalt** **new**
 AP5136130

Product	Art. No.	Color	Sizes	Weight (g/size M)	Fabric	Features	Country
Atomic Fleece Jacket M	AP5135810 AP5135820	Black Pine Needle	S, M, L, XL, 2XL	490g	High Pile Fleece	YKK® Zippers, Chest Pocket, Hand Pockets, Regular Fit, Elastic Sleeve Cuffs, Elastic Bottom Hem, Stand-Up Collar	Bangladesh
Atomic Fleece Jacket W	AP5135920 AP5135930	Pine Needle Basalt	XS, S, M, L, XL, 2XL	410g	High Pile Fleece	Embroidered Logo, YKK® Zippers, Chest Pocket, Hand Pockets, Regular Fit, Elastic Sleeve Cuffs, Elastic Bottom Hem, Stand-Up Collar	Bangladesh
Atomic Fleece Vest M	AP5136010	Black	S, M, L, XL, 2XL	360g	High Pile Fleece	Embroidered Logo, YKK® Zippers, Chest Pocket, Hand Pockets, Regular Fit, Elastic Bottom Hem, Stand-Up Collar	Bangladesh
Atomic Fleece Vest W	AP5136120 AP5136130	Pine Needle Basalt	XS, S, M, L, XL	290g	High Pile Fleece	Embroidered Logo, YKK® Zippers, Chest Pocket, Hand Pockets, Regular Fit, Elastic Bottom Hem, Stand-Up Collar	Bangladesh

Tops + Shirts

Alps T-Shirt M →

¥3,900 (税別)
¥4,290 (税込)



■ Redwood **new**
AP5136310



■ Polar Blue **new**
AP5136320



■ Celadon Tint **new**
AP5136330



■ Black **new**
AP5136340

Alps T-Shirt W →

¥3,900 (税別)
¥4,290 (税込)



■ Polar Blue **new**
AP5136210



■ Fired Brick **new**
AP5136220



■ Dust **new**
AP5136230

Alps LS Shirt M →

¥6,900 (税別)
¥7,590 (税込)



■ Pine Needle **new**
AP5136510



■ Black **new**
AP5136520

Atomic T-Shirt M →

¥6,900 (税別)
¥7,590 (税込)



■ Black
AP5130210



■ Sand
AP5130220

Atomic T-Shirt W →

¥6,900 (税別)
¥7,590 (税込)



■ Black
AP5130310



■ Sand
AP5130320

Product	Art. No.	Color	Sizes	Weight (g/size M)	Fabric	Features	Country
Alps T-Shirt M	AP5136310 AP5136320 AP5136330 AP5136340	Redwood Polar Blue Celadon Tint Black	S, M, L, XL, 2XL	160g	Soft Jersey	Atomic Star Branding	Bangladesh
Alps T-Shirt W	AP5136210 AP5136220 AP5136230	Polar Blue Fired Brick Dust	XS, S, M, L, XL	120g	Soft Jersey	Atomic Star Branding	Bangladesh
Alps LS Shirt M	AP5136510 AP5136520	Pine Needle Black	S, M, L, XL, 2XL	200g	Soft Jersey	Atomic Star Branding	Bangladesh
Atomic T-Shirt M	AP5130210 AP5130220	Black Sand	S, M, L, XL, 2XL	210g	STANDARD 100 by OEKO-TEX®, 100% Organic Cotton	Atomic Star Branding, Oversized Fit	Bangladesh
Atomic T-Shirt W	AP5130310 AP5130320	Black Sand	XS, S, M, L, XL	200g	STANDARD 100 by OEKO-TEX®, 100% Organic Cotton	Atomic Star Branding, Oversized Fit	Bangladesh



Pocket T-Shirt M →
 ¥4,500 (税別)
 ¥4,950 (税込)



▪ **Pine Needle new**
 AP5138610



▪ **Rabbit new**
 AP5138620

Backland T-Shirt M →
 ¥6,900 (税別)
 ¥7,590 (税込)



▪ **Black new**
 AP5137510



▪ **Limestone new**
 AP5137520

Backland T-Shirt W →
 ¥6,900 (税別)
 ¥7,590 (税込)



▪ **Black new**
 AP5137610



▪ **Silver Pine new**
 AP5137620



Product	Art. No.	Color	Sizes	Weight (g/size M)	Fabric	Features	Country
Pocket T-Shirt	AP5138610 AP5138620	Pine Needle Rabbit	S, M, L, XL, 2XL	150g	Soft Jersey	Embossed Atomic Branding, Graphic Print, Chest Pocket, Unisex Fit	Bangladesh
Backland T-Shirt M	AP5137510 AP5137520	Black Limestone	S, M, L, XL, 2XL	145g	Mixed Merino Blend	Graphic Print, Regular Fit	Bangladesh
Backland T-Shirt W	AP5137610 AP5137620	Black Silver Pine	XS, S, M, L, XL	135g	Mixed Merino Blend	Graphic Print, Regular Fit	Bangladesh

Bent Chetler Tops



Bent Chetler Hoodie →

¥13,900 (税別)
¥15,290 (税込)

■ Basalt **new**
AP5135510

■ Pine Needle **new**
AP5135520



Bent Chetler LS Shirt →

¥8,900 (税別)
¥9,790 (税込)

■ Pine Needle **new**
AP5135710

■ Basalt **new**
AP5135720



Bent Chetler T-Shirt →

¥6,900 (税別)
¥7,590 (税込)

■ Basalt **new**
AP5135610



■ Pine Needle **new**
AP5135620



■ Fired Brick **new**
AP5135630

Product	Art. No.	Color	Sizes	Weight (g/size M)	Fabric	Features	Country
Bent Chetler Hoodie	AP5135510 AP5135520	Basalt Pine Needle	XS, S, M, L, XL, 2XL, 3XL	600g	Brushed Fleece	Bent Chetler Graphic, Kangaroo Pocket, Unisex Fit, Ribbed Hem, Ribbed Sleeve Cuffs, Adjustable Drawcord Hood, Two-Layer Hood	Bangladesh
Bent Chetler LS Shirt	AP5135710 AP5135720	Pine Needle Basalt	XS, S, M, L, XL, 2XL, 3XL	280g	Soft Jersey	Bent Chetler Graphic, Unisex Fit	Bangladesh
Bent Chetler T-Shirt	AP5135610 AP5135620 AP5135630	Basalt Pine Needle Fired Brick	XS, S, M, L, XL, 2XL	265g	Soft Jersey	Bent Chetler Graphic, Unisex Fit	Bangladesh



**Atomic Pro
Ski Sock →**
¥4,900 (税別)
¥5,390 (税込)



▪ Black/Red Tension
AL5131710



▪ Black
AL5131720

**Atomic Casual
Sock 2-Pack →**
¥1,900 (税別)
¥2,090 (税込)



▪ White
AL5132010



▪ Deep Ocean
AL5132020



▪ Red Rock
AL5132030



▪ Black
AL5132040

**Atomic Junior
Ski Sock →**
¥2,490 (税別)
¥2,739 (税込)



▪ Deep Ocean
AL5132110



▪ Blue
AL5132120



▪ Dark Green
AL5132130



▪ Concrete
AL5132140

Product	Art. No.	Color	Sizes	Features	Country
Atomic Pro Ski Sock	AL5131710 AL5131720	Black/Red Tension Black	35-38, 39-42, 43-46, 47-49	Lightweight, Antimicrobial Copper Treatment, Left/Right Labeling, Seamless Toe Box, Above Calf Height, Zero Padding, Flat Knit Atomic Branding	Bangladesh
Atomic Casual Sock 2-Pack	AL5132010 AL5132020 AL5132030 AL5132040	White Deep Ocean Red Rock Black	35-38, 39-42, 43-46, 47-49	Left/Right Labeling, Two Pack, Seamless Toe Box, Targeted Cushioning, Flat Knit Atomic Branding	Bangladesh
Atomic Junior Ski Sock	AL5132110 AL5132120 AL5132130 AL5132140	Deep Ocean Blue Dark Green Concrete	23-26, 27-30, 31-34, 35-38	Seamless Toe Box, Above Calf Height, Fully Padded, Merino Wool	Bangladesh

Beanies



Alps Beanie →

¥3,900 (税別)
¥4,290 (税込)

▪ Black
AL5131210

▪ Deep Ocean
AL5131220

▪ Basalt
AL5131230

▪ Redwood **new**
AL5131250



Rolled Cuff Beanie →

¥4,900 (税別)
¥5,390 (税込)

▪ Black **new**
AL5136910

▪ Basalt **new**
AL5136920

▪ Rabbit **new**
AL5136930



Double Cuff Knit Beanie →

¥3,900 (税別)
¥4,290 (税込)

▪ Black
AL5131310

▪ Polar Blue **new**
AL5131350

▪ Celadon Tint **new**
AL5131360

▪ Light Grey Heather **new**
AL5131370



Alps Knit Beanie →

¥4,900 (税別)
¥5,390 (税込)

▪ Black
AL5124610

▪ Beige
AL5124620

▪ Dark Blue
AL5124640

Product	Art. No.	Color	Weight	Sizes	Fabric	Features	Country
Alps Beanie	AL5131210	Black	75g	One Size	100% Acrylic	Flag Label Branding, Atomic Star Patch	Bangladesh
	AL5131220	Deep Ocean					
	AL5131230	Basalt					
	AL5131250	Redwood					
Rolled Cuff Beanie	AL5136910	Black	85g	One Size	50% Wool, 50% Acrylic	Six Dart Construction, Flag Label Branding	Bangladesh
	AL5136920	Basalt					
	AL5136930	Rabbit					
Double Cuff Knit Beanie	AL5131310	Black	65g	One Size	72% Acrylic, 25% Polyamide, 3% Elastane	Atomic Star Patch	Bangladesh
	AL5131350	Polar Blue					
	AL5131360	Celadon Tint					
	AL5131370	Light Grey Heather					
Alps Knit Beanie	AL5124610	Black	100g	One Size	70% Acrylic, 30% Wool	Flag Label Branding	Bangladesh
	AL5124620	Beige					
	AL5124640	Dark Blue					

Caps



Racing Cap →

¥4,900 (税別)
¥5,390 (税込)



▪ **Black** new
AL5137910



▪ **Pine Needle** new
AL5137920



▪ **Racing Red** new
AL5137930



▪ **Polar Blue** new
AL5138010



▪ **Basalt** new
AL5138020



▪ **Fired Brick** new
AL5138030

Trucker Cap →

¥4,900 (税別)
¥5,390 (税込)



▪ **Pine Needle** new
AL5136810



▪ **Basalt** new
AL5136820



▪ **Basalt/Pine Needle/
Dress Blue** new
AL5136830

Fleece Cap →

¥4,900 (税別)
¥5,390 (税込)



▪ **Black**
AL5130910



▪ **Moss**
AL5130920



▪ **Limestone**
AL5130930

Tech Cap →

¥3,900 (税別)
¥4,290 (税込)

Product	Art. No.	Color	Weight	Sizes	Fabric	Features	Country
Racing Cap	AL5137910 AL5137920 AL5137930	Black Pine Needle Racing Red	80g	One Size	100% Polyester, Twill Fabric	Wicking Sweatband, Strapback, Embroidery Branding	Bangladesh
Trucker Cap	AL5138010 AL5138020 AL5138030	Polar Blue Basalt Fired Brick	60g	One Size	100% Polyester, Twill Fabric	Wicking Sweatband, Strapback, Embroidery Branding, Mesh in the Back	Bangladesh
Fleece Cap	AL5136810 AL5136820 AL5136830	Pine Needle Basalt Basalt/Pine Needle/Dress Blue	55g	One Size	100% Polyester, High Pile Fleece	Strapback, Made From Leftover Fabrics, Heat Transfer Branding	Bangladesh
Tech Cap	AL5130910 AL5130920 AL5130930	Black Moss Limestone	60g	One Size	97% Polyester, 3% Elastane	Strapback, Heat Release Vents, Lightweight Design, Reflective Print Branding	Bangladesh

Caps + Neckwarmers

Classic Cap →

¥3,900 (税別)
¥4,290 (税込)



▪ Black
AL5131010



▪ White
AL5131020



▪ Limestone
AL5131030



▪ Red Rock
AL5131040

Neckwarmer →

¥3,200 (税別)
¥3,520 (税込)

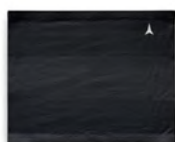

▪ Black **new**
AL5137110



▪ Dust **new**
AL5137120



▪ Pine Needle **new**
AL5137130



▪ Racing Red **new**
AL5137140

Balaclava →

¥4,900 (税別)
¥5,390 (税込)



▪ Black
AL5131410



▪ Dark Blue
AL5131420



▪ Granite Green
AL5131440

Product	Art. No.	Color	Weight	Sizes	Fabric	Features	Country
Classic Cap	AL5131010	Black	80g	One Size	Twill Fabric	Strapback, Embroidery Branding	Bangladesh
	AL5131020	White					
	AL5131030	Limestone					
	AL5131040	Red Rock					
Neckwarmer	AL5137110	Black	30g	One Size	100% Polyester	Flatlock Seams, Raw Cut Edges, Atomic Label Branding	Bangladesh
	AL5137120	Dust					
	AL5137130	Pine Needle					
	AL5137140	Racing Red					
Balaclava	AL5131410	Black	70g	One Size	Quick-Drying Stretch Fabric	Atomic Label Branding	Bangladesh
	AL5131420	Dark Blue					
	AL5131440	Granite Green					



- このカタログのすべての権利はアトミックに属します。無断の転載および複製はお断りします。
- 商品の仕様、デザイン、価格などは予告なく変更する場合があります。
- カタログに記載されている重量は、素材自体の質の違いや測定環境などにより若干異なる場合があります。
- カタログのカラーは印刷インキの性質上、多少実物と異なる場合があります。
- ご購入の際は、アトミック正規販売店にて、スタッフのアドバイスのもと自分のレベルに合ったモデルをお選びください。
- アトミック・ビンディングはISO11088/JIS S7028に準拠した規格で開発・製造されています。お買い上げ時および各シーズンを迎える時期にあたっては、ごく稀に発生しうる、予期しにくい機能不全がどうかを確認し未然に不具合の発生を回避するために、この規格に準拠したスキー・ビンディング・ブーツ(S-B-B)システムの組立・調整および検査をS-B-B認定整備技術者に依頼をし、必ず実施してください。
- アトミック・ビンディングの取り付けや調整、点検は、アトミック認定の販売店にて行ってください。ご自身による取り付けや調整は危険です。
- プラスチック素材を多用する現代のスキーブーツは、その素材特性により使用の目安が一般に製造後5年とされています。雪(水)に触れたり、寒さや強い紫外線などの要因により経年劣化を起こす場合がありますのでご注意ください。
- 白色のプラスチックによって製造された製品は変色が起こる場合がありますのでご了承ください。
- 接着処理によって固定しているスキーのトップフィンをネジで固定しないでください。保証期間内においても、有償もしくは保証いたしかねる場合があります。
- 商品は無理な使用により破損する恐れがあります。ご自分のレベルに応じて正しくご使用ください。
- 商品の原産国は各ページ内に記載しておりますが、諸般の事情により変更となる場合があります。その際は、アトミックの公式Webサイトなどで速やかにインフォメーションしてまいります。
- 商品修理をご依頼頂く場合には、必ず製品保証書の添付をお願いいたします。

警告

スキーは自然を相手に行うものであり、また同時に自己のチャレンジを伴うスポーツであるため、つねに危険な側面をあわせもっています。そのため、スキーで起こり得るケガの危険性はその行為の一部であることをスキーヤーの皆様が認識しなければなりません。特にビンディングはスキーヤーの安全を100%保証するものではありません。ご使用前には必ず「取扱説明書」および「保証書」をよくお読みになり、正しくご使用ください。

⚠ S-B-Bシステムに関する重要な注意事項

スキーは、怪我や死に至りかねない転倒や事故につながる危険を伴います。アトミックは、スキーヤーの方に以下のことをお勧めします。

- ・ビンディングの取り付け、チェック、調整は必ずスキー業界で定められた規格に従い、アトミックスキーの正規販売店で行ってください。
 - ・スキーシーズンの始まる前、およびスキーシーズン中は15～20日に一度、アトミックスキーの正規販売店にて、必ずビンディングの調整の確認を受けてください。
 - ・必ず工業規格に合致したスキーブーツのみを使用し、靴底がすり減ったスキーブーツは使用しないでください。
 - ・ご使用前には必ず取扱説明書をお読みください。
- スキーのビンディングが正しく調整されていることは、滑走中のビンディングによる解放または非解放のあらゆる状況下でのスキーヤーの安全を必ずしも保障するものではありません。
- ※11/12シーズン販売モデルから上記注意事項がビンディングヒールピースに取り付けられています。この書面を製品から取り外すことで、上記事項に同意頂いたものとさせていただきます。

【修理に関するお問い合わせ先】

アトミック・サービスセンター

TEL . 048-997-2010

FAX. 048-997-2701

〒340-0835 埼玉県八潮市浮塚234-3

【パーツに関するお問い合わせ先】

アメアパーツセンター

TEL . 048-999-3930

FAX. 048-997-2701